

VESTEL

VANTİLATÖR

KULLANIM KILAVUZU

MAV 3321 VANTİLATÖR

Değerli Müşterimiz,

Vantilatör cihazımızı tercih etmekle kaliteli bir **VESTEL** ürünü satın almış bulunmaktasınız.

Cihazınız, gerekli olan özeni ve bakımı sağladığınız takdirde size uzun yıllar hizmet edecektir.

Cihazınızı kullanırken keyif almanızı diliyoruz.

Güvenlikle İlgili Önemli Bilgiler

Cihazınızı hızlı bir biçimde tanımak ve cihazınızın tüm fonksiyonlarından eksiksiz faydalanmak için lütfen bu kılavuzdaki talimatları dikkatli bir şekilde okuyun ve ileride tekrar incelemek için saklayın.

UYARI: Cihazınızı kullanmaya başlamadan önce tehlikeli bir durum, yangın, elektrik çarpması ve kişisel yaralanma risklerini önleyebilmek için bu kullanma kılavuzunu dikkatlice okuyun. Talimatlara her zaman uyun.



UYARI: Ciddi yaralanma risklerini belirtir.

İçindekiler

Güvenlik Uyarıları	1
Cihazı Kullanırken Dikkat Edilmesi Gereken Güvenlik Bilgileri	1
Temizlik ve Bakım Yaparken Dikkat Edilmesi Gereken Güvenlik Bilgileri	3
Taşıma ve Nakliye Sırasında Dikkat Edilmesi Gereken Hususlar	4
Sorumluluk Sınırlaması	4
Teknik Özellikler	5
Genel Görünüm	6
Kurulum	7
Kullanımı	8
1- Cihazın Çalıştırılması	8
2- Hız Ayarı	8
3- Salınım Fonksiyonu	8
4- Zamanlayıcı	8
5- Çalışma Modları	9
6- İyonizer Özelliği	9
7- Alternatif Güç Kaynaklar	9
8- Uzaktan Kumanda Pil Değişimi	9
Temizlik ve Bakım	10
Sorun Giderme	10

Güvenlik Uyarıları

- Bu kullanım kılavuzu, cihazınızın ilk kullanımı, güvenliği, kullanım amaçları, temizliği ve bakımı ile ilgili önemli bilgiler içermektedir.
- Kullanım kılavuzunu güvenli bir yerde saklayın, talimatlara uyun ve cihazınızı ödünç verdiğinizde bu kullanım kılavuzunu da cihazınızla birlikte verin.
- Bu cihaz, kapalı mekanlarda kullanılmak üzere ticari olmayan kullanımlar için ortamdaki havaya yön vererek hava akışını sağlayıp serinlemek amacıyla üretilmiştir. Bu cihaz, ev tipi ve benzeri kullanım içindir.
- **UYARI:** Cihazınız kullanım amacının dışında kullanılması hasar veya tehlikeli durum yaratabilir ve cihazın garantisinin iptaline sebep olur. Bu şartlarda oluşabilecek hasarlar kullanıcı tarafından karşılanır.

Cihazı Kullanırken Dikkat Edilmesi Gereken Güvenlik Bilgileri

- Vantilatörün montajını tamamlamadan, kesinlikle fişini prize takmayın.
- Vantilatörünüzün bağlantısını yapmadan önce cihazınızı kullanacağınız yerdeki elektrik voltajının cihazın bilgi etiketinde belirtilen voltajla aynı olduğunu kontrol edin.
- Cihazı sadece AC akımına ve topraklı prize bağlayın.

- Olası elektrik çarpmalarını önlemek için cihazınızın elektrik prizindeki topraklama hattının ve elektrik kaçağı koruma devresinin uygun durumda olduğundan emin olun.
- Elektrik çarpması ve yaralanma riskini önleyebilmek için cihazınızı açık hava koşullarında, ıslak zeminler üzerinde ve pencerede kullanmayın.
- Fişi prizden çıkartırken mutlaka fişten tutun ve dışa doğru çekin, kablodan çekmeyin.
- Cihaz beyan artık çalışma akımı 30 mA aşmayan bir artık akım cihazı (RCD) üzerinden beslenmelidir.
- Cihazınızı elektrik kablosundan tutarak çekmeyin veya elektrik kablosundan çekerek taşımayın. Cihazınızın elektrik kablosunu kapılara sıkıştırmayın, keskin kenarlara ve köşelere temas edecek şekilde bulundurmayın, elektrik kablosunu ısı kaynaklarından ve ıslak alanlardan uzak tutun. Elektrik kablosu her zaman serbest durumda kalmalıdır.
- Cihazınızın kablosunu halı altında bulundurmayın. Kabloyu kilim, yolluk, veya benzeri malzemelerle kapatmayın. Kabloyu mobilyaların veya eşyaların altından yönlendirmeyin. Cihazınızın kablosunu geçiş alanlarından uzakta bulunan bir yerde düzenleyerek kabloya takılmaların önlenmesini sağlayın.
- Cihazı sadece düz, kuru zeminde kullanın.
- Ellerinizi ıslak durumdayken vantilatöre veya elektrik fişine dokunmayın ve kullanmayın.

- Cihazınızı kullanmadığınız durumlarda, bir yerden başka bir yere taşıırken, parçalarını takarken veya çıkartırken, temizlik ve bakımı yapmadan önce elektrik fişini prizden çekin.
- Bu ürün, çocukların yakınlarında kullanıldığında yetişkinlerin gözetimi gerekir.
- Bu cihaz, güvenli bir şekilde kullanılmasıyla ilgili kendilerine gözetim veya talimat verilmişse ve içermiş olduğu tehlikeler kendileri tarafından anlaşılmışsa 8 yaş ve üzeri çocuklar ve fiziksel, duyuşsal veya zihinsel yetenek eksikliği bulunan veya tecrübe ve bilgi eksikliği olan kişiler tarafından kullanılabilir.
- Çocuklar cihaz ile oynamamalıdır. Çocukların cihazla bir oyuncak gibi oynamalarına izin vermeyin ve yakınınızda çocuklar ya da tehlikeleri fark edemeyecek kişiler varsa cihazınızı kullanırken daha dikkatli kullanın.
- Temizleme ve kullanıcı bakımı, gözetimsiz çocuklar tarafından yapılmamalıdır.
- Cihazınızı özellikle küçük çocukların dokunabileceği bir yere yerleştirmeyin.
- Cihazınızı çalışır durumdayken gözetimsiz olarak bırakmayın.
- Cihazınızı herhangi bir hız kontrol cihazı ile birlikte kullanmayın.
- Vantilatörünüzün muhafaza parçası kaldırılmışsa ya da hasarlıysa cihazınızı çalıştırmayın.
- Cihazınız çalışır durumdayken parmaklarınızı ya da kalem veya benzeri maddeleri asla vantilatör ızgarası bölümünden içeri sokmayın.
- Cihazınızın içine herhangi bir cisim sokmayın.
- Cihaza herhangi sıvı püskürtmeyin.
- Cihazınızda ilave parçaların kullanılması tavsiye edilmez ve tehlikelere neden olabilir. Cihazınızın hava giriş ve çıkışlarının herhangi bir cisimle tıkanmamasına dikkat edin.
- Cihazı iyi havalandırılmış alanlarda kullanın. Cihaz çalışır durumdayken hava akımının engellenmemesi için, cihazın etrafında en az 50 cm mesafe bırakılmalıdır. Vantilatör, perde veya benzeri eşyaların hemen altında veya yanında bulundurulmamalıdır.
- Cihazınızın elektrik kablosu veya elektrik fişi hasar görmüşse, herhangi bir tehlikenin önlenmesi için, sadece üreticinin önerdiği yetkili servis tarafından değiştirilmelidir. Lütfen yetkili servis veya müşteri iletişim merkezi ile iletişime geçin.
- Cihaz yalnızca elektrik kablosunda ve cihazın gövdesinde hiçbir hasar görünmediği takdirde kullanılmalıdır.
- Cihazınızda herhangi bir arıza meydana gelirse, cihazı kendiniz tamir etmeye kalkışmayın. Cihazın içinde kullanıcı tarafından onarımı yapılabilecek parça yoktur. Cihazınız üzerinde herhangi bir değişiklik yapmayın.

UYARI: Cihazınızı asla aşağıdaki durumlarda kullanmayın:

- Cihaz elektrik kablosu, fişinde bir hata veya hasar var ise,
- Cihaz düşürülürse, gözle görülür hasar belirtisi varsa veya düzgün çalışmazsa,
- Cihaz, elektrikli parçalar görülecek şekilde hasar görmüşse,
- Cihaz açık hava koşullarında kalmışsa veya suyun içine düşmüşse.

Eğer yukarıdaki durumlardan birisi tespit edilirse, hemen cihazınızın elektrik fişini prizden çekin ve yetkili servisle irtibata geçin.

Hasarlı bir cihaz ya da cihazın hasarlı parçaları ciddi yaralanmalara ve yangına neden olabilir.

Sadece üretici tarafından önerilen orjinal yedek parça ve aksesuar kullanın.

UYARI: Boğulma tehlikesini önlemek için ambalaj malzemelerini bebek ve çocuklardan uzak tutun. Bu ambalaj malzemelerinin oyuncak olarak kullanılmasına izin vermeyin.

Kullanmadan önce, cihazınızın fonksiyonlarını doğru bir şekilde kontrol edin.

Vantilatörün devrilmesini önlemek için cihazınız çalışır durumdayken cihazınızı düz ve sabit bir yüzeye yerleştirin.

Vantilatörünüzü yanıcı ve/veya patlama riski olan maddelerin yakınında çalıştırmayın.

Bu cihazı yüksek sıcaklıklardan, açık alevden ve diğer ısıtma cihazlarından uzak tutun. Kuru, serin ve gölge bir yerde bulundurun. Cihazınızı dış ortam koşullarında bulundurmeyin, doğrudan güneş ışığına ve yağmura maruz bırakmayın. Cihazınızın yağmura maruz kalması elektrik çarpması riski meydana getirebilir.

Elektrik fişini sert bir şekilde çekmeyin.

Cihazınızın, elektrik fişini erişebileceğiniz bir şekilde yerleştirin.

Temizlik ve Bakım Yaparken Dikkat Edilmesi Gereken Güvenlik Bilgileri

Cihazı “Temizlik ve Bakım” bölümünde anlatıldığı gibi düzenli bir şekilde temizleyin. Cihazın temizlik ve bakımına başlamadan önce mutlaka cihazın fişini prizden çekin.

Vantilatörün ızgarasını temizlik için sökmeden önce cihazınızın elektrik fişini prizden çekin.

Cihazı suya daldırmayın. Elektrik çarpmasını önlemek için cihazınızı suyla temizlemeyin, cihazınızı temizlemek için yumuşak bir bez kullanın.

Nemli sabunlu bez ile cihazın plastik parçalarını temizleyebilirsiniz, sonra kuru bir bezle kurularak sabun artıklarını tamamen temizleyin.

UYARI: Cihazınızın yüzeyini sildiğiniz bezi iyice kuruttuğunuzdan emin olun, cihazınızın elektrikli parçalarının içine su girmesi cihazınızda ciddi hasarlara sebep olacaktır.

Adaptör Bilgileri

Marka: DWIN Electronics Co., Ltd.

Model: DWIN-120200E

Adaptör Girişi: 100-240 V ~ 50/60 Hz

Adaptör Çıkışı: DC 12 V  2.0 A

Yalnızca ürünle birlikte verilen kullanma kılavuzunda belirtilen marka-model adaptör kullanılmalıdır. Bu adaptör haricinde başka adaptör kullanımından doğacak olan problemlerden üretici firma sorumlu değildir.

Taşıma ve Nakliye Sırasında Dikkat Edilecek Hususlar

- Taşıma ve nakliye sırasında cihazınız, aksamalarına zarar gelmemesi için orijinal kutusunda tutulmalıdır.
- Taşıma sırasında ürünü normal konumunda tutun.
- Cihazı nakliye sırasında düşürmeyin ve darbelere karşı koruyun.
- Ürünün müşteriye tesliminden sonra taşıma sırasında oluşan arızalar ve hasarlar garanti kapsamına girmez.

Sorumluluk Sınırlaması

- Bu kılavuzda yer alan tüm teknik bilgiler, kullanım talimatları, cihazın çalıştırılması ve bakımı, cihazınızla ilgili son bilgileri içerir. Üretici firma, bu kullanım kılavuzundaki talimatlara uyulmaması, cihazın kullanım amacının dışında kullanılması, yetkili olmayan onarım işlemleri, cihaz üzerinde izin verilmeyen değişiklikler yapılması ve üretici firma tarafından onaylanmamış yedek parçaların kullanılması nedeniyle oluşabilecek hasar ve yaralanmalar için herhangi bir sorumluluk kabul etmez.

Teknik Özellikler

Model	MAV 3321
Çalışma Voltajı	220-240 V ~
Frekans	50 Hz
Güç	25 W
Hız Kademesi	12 Kademe
Çalışma Modu	2 Mod (Doğal Rüzgar / Uyku)
Zamanlayıcı	1 – 8 Saat
Salınım Özelliği	Var
İyonizer	Var

- Teknik özellikler ve bu kılavuz, önceden haber verilmeden değiştirilebilir.
- AEEE Yönetmenliği' ne uygundur.



Bu ürün 2014/30/EU (Elektromanyetik Uyumluluk Yönetmeliği) ve 2014/35/EU (Alçak Gerilim (LVD) yönetmeliği) sayılı Avrupa CE Direktiflerine uygundur.



Bu cihaz, Atık Elektrikli ve Elektronik Eşyaların Kontrolü Yönetmeliğine uygundur.

Genel Görünüm

- Kullanma kılavuzundaki görseller yalnızca cihazın parçaları hakkında bilgilendirme amaçlıdır. Parçalar cihaz modeline göre farklı olabilir.
- Resimler temsildir.

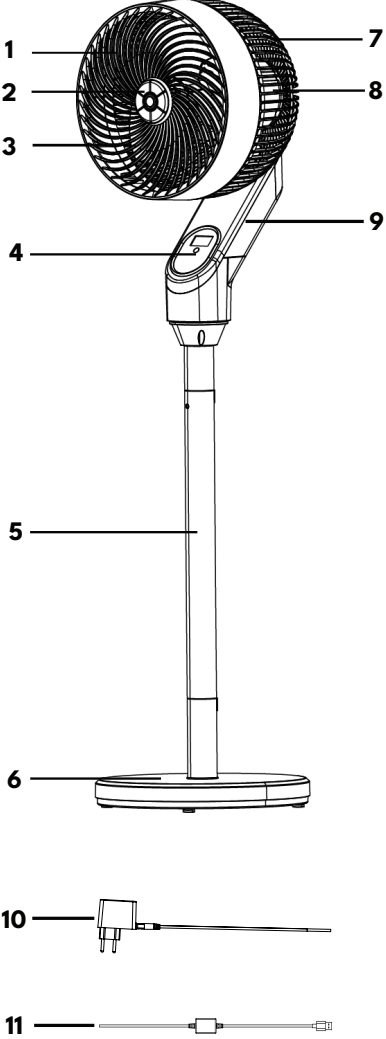

1. Ön Plastik Kafes
2. Uzaktan Kumanda
3. Pervane
4. Dokunmatik Kontrol Paneli
5. Boru Grubu
6. Taban Grubu
7. Arka Plastik Kafes
8. İyonizer (motor içerisinde)
9. Gövde
10. Adaptör
11. Usb Güç Kablosu

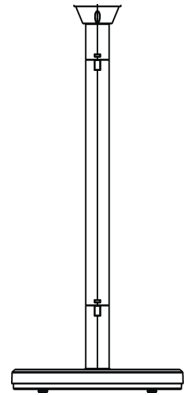
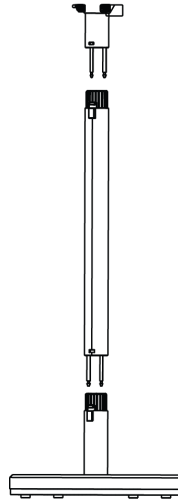

Kurulum

1- Taban Grubu ile Boru Grubunun Montajı

- Taban grubunun (6) üst kısmında bulunan küçük deliği, boru grubunun (5) üzerindeki ince metal vida kısmı ile hizalayın.
- Taban grubunun (6) üst kısmında bulunan büyük deliği, boru grubunun (5) üzerindeki kalın metal vida kısmı ile hizalayın.
- Taban grubu (6) üzerindeki tırnağa basın.
- Boru grubunu (5) yukarıdan bastırarak taban grubu ile montajı tamamlayın. (Bkz. Şekil 1-2)
- **NOT:** Ürün tasarımı gereği büyük deliğe küçük metal kısım, küçük deliğe büyük metal kısım takılamaz. Bu sayede yanlış montaj yapılması engellenmiştir.

2- Gövde ile Boru Grubunun Montajı

- Boru grubunun (5) üst kısmında bulunan küçük deliği, gövde (9) üzerindeki ince metal vida kısmı ile hizalayın.
- Boru grubunun (5) üst kısmında bulunan büyük deliği, gövde (9) üzerindeki kalın metal vida kısmı ile hizalayın.
- Boru grubu (5) üzerindeki tırnağa basın.
- Gövdeyi (9) yukarıdan bastırarak boru grubu ile montajı tamamlayın. (Bkz. Şekil 1-2)
- **NOT:** Ürünü bu şekilde kullanmak için yukarıdaki montaj adımlarını uygulayın.

3- Taban Grubu ile Gövdenin Montajı

- Ürünü masaüstü veya benzeri zeminlerde kullanmak için:
- Taban grubunun (6) üst kısmında bulunan küçük deliği, gövde (9) üzerindeki ince metal vida kısmı ile hizalayın.
- Taban grubunun (6) üst kısmında bulunan büyük deliği, gövde (9) üzerindeki kalın metal vida kısmı ile hizalayın.
- Taban grubu (6) üzerindeki tırnağa basın.
- Gövdeyi (9) yukarıdan bastırarak montajı tamamlayın. (Bkz. Şekil 2-3)
- **NOT:** Ürün tasarımı gereği büyük deliğe küçük metal kısım, küçük deliğe büyük metal kısım takılamaz. Bu sayede yanlış montaj yapılması engellenmiştir.

Kullanımı

1- Cihazın Çalıştırılması

- Vantilatörünüzü kullanmadan önce adaptörün ucunu ürünün arkasında bulunan adaptör girişine takın.
- Adaptörü prize bağlayın.
- Cihazı çalıştırmak veya durdurmak için gövde üzerindeki dokunmatik panelde ya da uzaktan kumanda üzerindeki  Açma/Kapama tuşuna basın.

2- Hız Ayarı

- Vantilatörünüz 12 farklı hız kademesine sahiptir.
- Hız seviyesini ayarlamak için:
Dokunmatik panelde veya uzaktan kumandada bulunan **+** ve **-** tuşlarını kullanın.

3- Salınım Fonksiyonu

- Vantilatörünüz farklı salınım seçenekleri sunar.
-  Salınım tuşuna her basışta salınım modu değişir:
 1. basış: Gövde sağa ve sola salınım yapar.
 2. basış: Sadece fan kafası salınım yapar.
 3. basış: Hem gövde hem fan kafası salınım yapar.
 4. basış: Salınım fonksiyonu kapanır.

4- Zamanlayıcı

- Cihazınızda 1-8 saat arasında ayarlanabilen zamanlayıcı özelliği bulunmaktadır.
- Zamanlayıcı ayarını yapmak için dokunmatik panelde veya uzaktan kumandada bulunan  zamanlayıcı tuşuna basın.
- Ayarlanan süre sonunda cihaz otomatik olarak durur.
- Ayar sırasında ekranda önce mevcut hız seviyesi, ardından ayarlanan süre görüntülenir.

5- Çalışma Modları

- Vantilatörünüzde iki farklı çalışma modu bulunmaktadır. Mod seçimi yapmak için dokunmatik panelde veya uzaktan kumandada bulunan **M** tuşuna basın.
- **Doğal Rüzgar Modu (Kırmızı M):**
Fan hızı belirli aralıklarla değişerek doğal rüzgar etkisi oluşturur.
- **Uyku Modu (Yeşil M):**
Fan hızı zamanla kademeli olarak düşürülür ve cihaz düşük hızda çalışarak uyku konforu sağlar.
- **M** tuşuna tekrar basıldığında cihaz normal çalışma moduna döner.

6- İyonizer Özelliği

- Vantilatörünüzde iyonizer fonksiyonu bulunmaktadır. Dokunmatik panelde veya uzaktan kumandada bulunan  iyonizer tuşuna basarak bu özelliği aktif hale getirebilirsiniz.
- İyonizer çalıştığında ortama negatif iyonlar yayılır. Bu iyonlar havadaki toz, polen ve duman gibi partiküllerin yere çökmesine yardımcı olarak ortam havasının temizlenmesine katkı sağlar.

7- Alternatif Güç Kaynaklar

- Vantilatörünüz ayrıca opsiyonel olarak satılan: Power bank, taşınabilir güneş paneli ile çalıştırılabilir.
- USB soketi: 5V taşınabilir güç kaynakları (powerbank) ile kullanılır.

8- Uzaktan Kumanda Pil Değişimi

- Kumandanın alt kısmında bulunan pil yuvasını dışarı çekin.
- Pili yerleştirin.
- Pil yuvasını tekrar yerine takın.
- Uzaktan kumanda 3 V lityum düğme pil (CR2025) ile çalışmaktadır.

Temizlik ve Bakım

- Herhangi bir temizlik işlemine başlamadan önce vantilatörünüzün çalışmadığına ve adaptörünün prizden çekili olduğuna emin olun.
- Sert temizleme malzemeleri kullanmayın.
- Nemli bir bez ile silin ve kullanmadan önce çok iyi kurulayın.
- Benzin, alkol vb. maddelerle temizlemeyin.
- Su veya başka herhangi bir sıvı içerisine sokmayın.
- Ürününüzün pervane temizliği yapmak istediğinizde ön plastik kafesin altında kalan vidayı bir tornavida yardımı ile sökün.
- Ön plastik kafesi saat yönüne doğru döndürerek çıkarın.
- Pervane temizliğini yaptıktan sonra ön plastik kafesi ve vidasını geri yerine takın.

Saklanması

- Cihazın kullanılmadığı durumlarda prize takılı olmadığından emin olun. Vantilatörü saklarken, orijinal kartonu içine koyup daha sonra kullanmak üzere serin ve kuru bir yerde saklayabilirsiniz.

Sorun Giderme

- Cihazınızda normal olmayan bir durum tespit ettiğinizde, aşağıdaki açıklamalar doğrultusunda sorunu çözmeye çalışabilirsiniz.
- Cihazınız hala normal çalışmasına devam etmiyorsa Vestel İletişim Merkezi veya size en yakın Vestel Yetkili Servisi ile irtibata geçiniz. Cihazınızı kendiniz tamir etmeye çalışmayın. Yetkili servis listesine ve iletişim bilgilerine web sitesinden ulaşabilirsiniz.

SORUN	SEBEBİ	ÇÖZÜM
Cihaz çalışmıyor.	Adaptör prize takılmamış olabilir.	Adaptörü prize takın. Cihazı çalıştırın.
	Prizde elektrik yoktur.	Başka bir priz deneyin.
	Kablo hasarlı olabilir.	Vestel İletişim Merkezi ile iletişime geçin.
Salınım yok.	Salınım açılmamıştır.	Salınım tuşuna basın.
	Motor ünitesi arızalı olabilir.	Vestel İletişim Merkezi ile iletişime geçin.
Gürültülü çalışıyor.	Yabancı partiküller yapışmış olabilir.	Yabancı partikülleri temizleyin.

Cihazınızın Çevreye Uygun Bir Şekilde Atılması



Ürünün üzerinde veya bilgi etiketinde yer alan bu işaret, bu cihazın kullanım ömrünün sonunda diğer evsel atıklarla birlikte atılmaması gerektiğini

belirtmektedir. Kontrol edilmeyen atık imhasının çevreye ve insan sağlığına olası zararlarını önlemek için, lütfen bu cihazı diğer atık türlerinden ayırın ve malzeme kaynaklarının sürdürülebilir tekrar kullanımını desteklemek için sorumlu bir şekilde yeniden dönüşüme kazandırılmasını sağlayın. Bu cihazın çevresel olarak güvenli geri dönüştürme için nereye ve nasıl götüreceğiniz konusunda bilgi almak üzere, ürünü satın aldığınız bayi ve yerel kuruluşlarla iletişim kurun. Bu ürün, geri dönüşüm için diğer ticari atıklarla karıştırılmamalıdır.

Enerji Tasarrufu için Öneriler

- Cihazın içinde yeterli hava dolaşımının sağlanması için temizlik ve bakıma özen gösterin. Bu şekilde cihazın verimi artacaktır. Mümkün olduğunca cihazı düşük hızda çalıştırın. Kullanmadığınızda cihazı kapatın.

Üretim Yeri: Türkiye

Üretici/İthalatçı Firma:

Vestel Ticaret A.Ş.

Adres: Levent 199 Büyükdere Cad.

No: 199 34394 Şişli/İstanbul - Türkiye

Tel: 0850 222 4 123

Web: www.vestel.com.tr/destek

E-posta: musterihizmetleri@vestel.com.tr

WhatsApp: 0850 222 4 123

Ambalaj Bilgisi

Ürünün ambalajı, geri dönüştürülebilir malzemelerden üretilmiştir. Ambalaj atığını evsel veya diğer atıklarla birlikte atmayın, yerel yönetimin belirttiği ambalaj toplama noktalarına atın.

Müşteri'nin Seçimlik Hakları

Müşteri; malın 6502 sayılı Tüketicinin Korunması Hakkında Kanun hükümleri uyarınca ayıplı olduğunun anlaşılması durumunda, ayıp daha sonra ortaya çıkmış olsa bile, malın müşteriye teslim tarihinden itibaren iki yıllık zaman aşımı süresi içinde;

1) Satılanı geri vermeye hazır olduğunu bildirerek sözleşmeden dönme,

2) Satılanı alıkoyup ayıp oranında satış bedelinden indirim isteme,

seçimlik haklarından birini Satıcıya karşı;
3) Aşırı bir masraf gerektirmediği takdirde, bütün masrafları satıcıya ait olmak üzere satılanın ücretsiz onarılmasını isteme,

4) İmkân varsa, satılanın ayıpsız bir misli ile değiştirilmesini isteme,

seçimlik haklarından birini ise Satıcıya, üretici veya ithalatçıya karşı kullanılabilir.

Ücretsiz onarım veya malın ayıpsız misli ile değiştirilmesinin satıcı için orantısız güçlükleri beraberinde getirecek olması hâlinde tüketici, sözleşmeden dönme veya ayıp oranında bedelden indirim haklarından birini kullanabilir.

Müşteri; şikâyet ve itirazları konusundaki başvurularını Tüketici Mahkemelerine ve Tüketici Hakem Heyetlerine yapabilir.

SİZİN İÇİN BURADAYIZ!

Ürününüzü iyi günlerde kullanmanızı diliyoruz.

Bize dilediğiniz zaman aşağıdaki iletişim kanallarımızdan ulaşabilirsiniz.

Aradığınız pek çok cevabı
destekmerkezi.vestel.com.tr
internet sitemizde bulabilirsiniz.

Sorunlarla ilgili çözüm ve bilgilendirici içeriklere ulaşabilir, yetkili servis kaydı açabilir, kaydınızı takip edebilir ve ürününüze ait güncel bilgilere, teknik belgelere ve yazılımlara erişebilirsiniz.

SORULARINIZ VE ÖNERİLERİNİZ İÇİN BİZE ULAŞABİLİRSİNİZ.



GARANTİ BELGESİ

MALIN

Cinsi VANTİLATÖR
Markası VESTEL
Modeli _____
Seri No _____

SATICI FİRMANININ

Unvanı _____
Adresi _____
Tel-Faks _____
E-posta _____
Fatura Tarihi _____
Fatura No _____
Kaşe ve İmza _____

ALICININ

Adı, Soyadı _____
Adresi _____
Tel _____

Teslim Tarihi ve Yeri _____
Azami Tamir Süresi **20** İşgünü
Garanti Süresi **2** Yıl

Vestel Ticaret A.Ş.
Müşteri Hizmetleri
Genel Müdürü

VESTEL TİCARET A.Ş. / İstanbul Şubesi
Marmara Kurumlar Y.D.: 925 000 2626

ÜRETİCİ/İTHALATÇI FİRMA:

Vestel Ticaret A.Ş.
Levent 199 Büyükdere Cad. No: 199 34394
Şişli/İstanbul - Türkiye
Tel:0850 222 4 123
Web: www.vestel.com.tr/destek
E-posta: musterihizmetleri@vestel.com.tr
WhatsApp:0850 222 4 123

TÜRKİYE GENEL DAĞITICISI:

Vestel Ticaret A.Ş.
Levent 199 Büyükdere Cad. No: 199 34394
Şişli/İstanbul - Türkiye
Tel:0850 222 4 123
Web: www.vestel.com.tr/destek
E-posta: musterihizmetleri@vestel.com.tr
WhatsApp: 0850 222 4 123



Zorlu Holding kuruluşudur.

VESTEL

GARANTİ ŞARTLARI

1. Garanti süresi malin teslim tarihinden itibaren başlar ve 2 yıldır.
2. Malin bütün parçaları dahil olmak üzere tamamı firmamız garantisine kapsamdadır.
3. Malin garanti süresi içerisinde arızalanması durumunda, tamirde geçen süre garanti süresine eklenir. Malin tamir süresi en fazla 20 iş günüdür. Bu süre mala ilişkin arızanın servis istasyonuna, servis istasyonunun olmaması durumunda, malin satıcısı, bayii, acentası, temsilciliği, ithalatçısı veya üreticisinin birisine bildirim tarihinden itibaren başlar. Malin arızasının, 10 iş günü içinde giderilmesini halinde; üretici veya ithalatçı, malin tamiri tamamlanmaya kadar, benzer özelliklere sahip başka bir mal tüketicinin kullanımına tahsis etmek zorundadır.
4. Malin garanti süresi içinde, gerek malzeme ve işçilik, gerekse montaj hatalarından dolayı arızalanması halinde, işçilik masraflı, değiştirilen parça bedeli ya da başka herhangi bir ad altında hiçbir ücret talep edilmeksizin tamir yapılacaktır.
5. Tüketicinin tamir hakkını kullanmasına rağmen malın;
 - a) Garanti süresi içinde tekrar arızalanması,
 - b) Tamiri için gereken azami sürenin aşılması,
 - c) Tamirinin mümkün olmadığı, yetkili servis istasyonu, satıcı, üretici veya ithalatçı tarafından bir raporla belirlenmesi, durumlarında; tüketici malın bedel ödemesi, ayp oranında bedel indirimi veya malın ayıpsız misli ile değiştirilmesini satıcıdan talep edebilir. Satıcı, tüketicinin talebini reddedemez. Bu talebin yerine getirilmemesi durumunda satıcı, üretici ve ithalatçı müteselselen sorumludur.
6. Malin kullanma kılavuzunda yer alan hususlara aykırı kullanılmamasından kaynaklanan arızalar garanti kapsamı dışındadır.
7. Garanti bedesi ile ilgili olarak çıkabilecek sorunlar için T.C. Gümrük ve Ticaret Bakanlığı Tüketicinin Korunması ve Piyasa Gözetimi Genel Müdürlüğü'ne başvurulabilir.

GARANTİ YÜKÜMLÜLÜĞÜ - MÜŞTERİNİN DİKKAT ETMESİ GEREKEN HUSUSLAR

1. Garanti Belgesi üzerinde mamulün orijinal seri numarasında tahrifat yapıldığı hallerde garanti geçersizdir.
2. Garanti yükümlülüğünün geçerli olabilmesi için, VESTEL yetkili personelinin ya da yetkili servislerinden başka hiçbir kimsenin, hiçbir şekilde cihazın tamir ve tadiline müdahale etmemesi gerekmektedir.
3. Arızalı cihazın tamir yerini (cihazın kullanıldığı yer veya servis atölyesi) ve şekli yetkili servis belirler.
4. Aşağıda açıklanan koşullarda arızalı cihaz garanti kapsamına girmez:

- a) Cihazla bağlanan dış donanımdan (regülatör, kesintisiz güç kaynağı vb.) kaynaklanan arızalar,
 - b) Anormal voltaj; düğüklüğü veya fazlalığından, hatalı elektrik tesisatından, cihazın etkisine belirlenen farklı bir sebebe gerilimine bağlanmasıyla oluşan arızalar,
 - c) Malin tesliminden sonraki nakiller ve yerleştirme sonucu (düşme, aşırı sarsılma, darbe vs.) oluşabilecek arızalar,
 - d) Cihazın kullanım hatalarından meydana gelen dış ve iç yüzeylerdeki bozulma, çizilme, kırılmalar ve arızalar,
 - e) Doğal olayların (yıldırım, sel, su baskını, deprem, yangın vs.) yol açtığı arızalar.
- Bu gibi durumlarda arızalı cihaz, VESTEL yetkili uzmanları tarafından tamir edilecek, standart tamir ücreti alınacaktır.
5. Garanti Belgesi'nin tekemmül ettirilerek tüketiciye verilmesi sorumluluğu tüketicinin malı satın aldığı yetkili satıcı, acente ya da temsilcilerine aittir. Garanti Belgesi, satın alınan mala ilişkin faturanın tarihi ve sayısını ile seri numarasını içermek zorundadır.

MÜŞTERİNİN SEÇİMLİK HAKLARI

Müşteri; malın 6502 sayılı Tüketicinin Korunması Hakkında Kanun hükümleri uyarınca ayıplı olduğunun anlaşılması durumunda, ayp daha sonra ortaya çıkmış olsa bile, malın müşteriye teslim tarihinden itibaren iki yıllık zamanasımı süresi içinde;

1. Satılanı geri vermeğe hazır olduğunu bildirerek sözleşmeden dönme,
2. Satılanı alıkoyp ayp oranında satış bedelinden indirim isteme, seçilmiş haklardan birini Satıcıya karşı;
3. Aşırı bir masraf gerektirmedği takdirde, bütün masrafları satıcıya ait olmak üzere satılanın ücretsiz onarılmasını isteme,
4. İnkın varsa, satılanın ayıpsız bir misli ile değiştirilmesini isteme, seçilmiş haklardan birini ise Satıcıya, üretici veya ithalatçıya karşı kullanabilir.

Ücretsiz onarım veya malın ayıpsız misli ile değiştirilmesinin satıcı için oranstiz güçlükleri beraberinde getirecek olması halinde tüketici, sözleşmeden dönme veya ayp oranında bedelden indirim haklarından birini kullanabilir.

Müşteri; şikâyet ve itirazları konusundaki başvurularını Tüketici Mahkemelerine ve Tüketici Hakem Heyetlerine yapabilir.

Vestel için kişisel verilerinizi korumak önemlidir. Resmi internet sitemizde yayınladığımız Aydınlatma Metni (<https://www.vestel.com.tr/consent/kisselverilerinizilasmesi>) ile bu süreçte sizlerden topladığımız kişisel verilerle ilişkin detaylı bilgilere ulaşabilirsiniz.

VESTEL

0850 222 4 123
www.vestel.com.tr



Cihazınızın T.C. G mr k ve Ticaret Bakanlıđı T keticinin Korunması ve Piyasa G zetimi Genel M d rl đ 'nce tespit ve ilan edilen kullanım  mr  (cihazın fonksiyonlarını yerine getirebilmesi i in gerekli yedek par a bulundurma s resi) 7 yıldır.



Geri d n şt r lebilir kađıt kullanarak dođaya katkımızı s rd r yoruz.

 RETİCİ/İTHALATÇI FİRMA:

Vestel Ticaret A.Ő.
Levent 199 B y kdere Cad. No: 199 34394
ŐiŐli/İstanbul - T rkiye
Tel: 0850 222 4 123
Web: www.vestel.com.tr/destek
E-posta: musterihizmetleri@vestel.com.tr
WhatsApp: 0850 222 4 123



Zorlu Holding kuruluŐudur.