

WINDSOR

WIN KM 9011W0

ÇAMAŞIR KURUTMA

MAKİNESİ

KULLANIM KILAVUZU

Değerli Müşterimiz,

Öncelikle doğa ve teknoloji dostu ürünümüzü tercih ettiğiniz için sizi kutlarız. Beklentilerinizin üzerinde ürün sunmayı amaç edinerek, modern tesislerde özenle üretilen, titiz kalite kontrollerinden geçirilen çamaşır kurutma makineniz kullanımınıza sunulmaktadır.

Bu kullanım kılavuzu size cihazınızın kullanımında yol gösterecektir; cihazınızın en ileri teknolojik çözümler içerdiğini ve kullanımının son derece kolay olduğunu göreceksiniz.

Cihazınız, gerekli olan özeni ve bakımı sağladığınız takdirde size uzun yıllar hizmet edecektir. Cihazınızı kullanırken keyif almanızı diliyoruz.

Bu ürün, çevreye saygılı **VESTEL BEYAZ EŞYA A.Ş.** tesislerinde, doğaya zarar vermeden üretilmiştir.







Güvenlikle İlgili Önemli Bilgiler

Cihazınızı hızlı bir biçimde tanımak ve tüm fonksiyonlarından eksiksiz faydalanmak için, lütfen bu kılavuzdaki talimatları dikkatli bir şekilde okuyunuz ve ileride tekrar incelemek için saklayınız.

Bu kullanım kılavuzu, cihazınızın ilk kullanımı, kurulumu, güvenliği, kullanım amaçları, temizliği ve bakımı, sorun giderme ile ilgili önemli bilgiler içermektedir.

UYARI: Cihazınızın montaj işlemi sadece Vestel Yetkili Servisi'ne yaptırılmalıdır.

UYARI: Cihazınızın topraklaması yapılmalıdır.

	UYARI	Ciddi yaralanma veya ölüm riski
	ELEKTRİK ÇARPMA RİSKİ	Tehlikeli voltaj
	ATEŞ	Yangın riski
	DİKKAT	Yaralanma veya mülk hasar riski
	ÖNEMLİ / NOT	Sistemi doğru çalıştırma hakkında bilgi
	Kullanım kılavuzunu okuyunuz.	
	Sıcak Yüzey	

İÇİNDEKİLER

■ HIZLI BAŞLANGIÇ.....	E
■ Cihazı Kullanırken Dikkat Edilmesi Gereken Güvenlik Bilgileri.....	1
Elektrik Güvenliği	2
Çocuk Güvenliği.....	3
Ürün Güvenliği	4
UV Işınım Güvenliği.....	5
Temizlik ve Bakım Yaparken Dikkat Edilmesi Gereken Güvenlik Bilgileri ..	7
Taşıma ve Nakliye Sırasında Dikkat Edilmesi Gereken Güvenlik Bilgileri ..	8
Çamaşır Makinesi Üzerine Kurulum.....	9
■ Ürün Tanıtımı.....	10
Makinenin Zemine Konumlandırılması	11
■ Genel Görünüm.....	12
■ Kurulumda Dikkat Edilmesi Gereken Güvenlik Bilgileri	13
Su Giderine Bağlanması	13
Su Tahliye Hortumunun Bağlanması	13
Elektrik Bağlantısı	14
Tezgah Altına Montaj	14
■ ÇAMAŞIRLARIN HAZIRLANMASI	15
Kurutulacak Çamaşırların Ayrılması	15
Kurutulacak Çamaşırların Hazırlanması	16
Yük Dolum Kapasitesi	17
■ KURUTMA MAKİNESİNİN KULLANIMI.....	18
Kontrol Paneli	18
Program Seçim Düğmesi	19
Elektronik Gösterge ve Ek Fonksiyonlar	19
■ Program Seçimi ve Tüketim Tablosu.....	20
■ Yardımcı Fonksiyonlar.....	22

■ Programın Başlatılması	23
■ Uzaktan Erişim Ayarı (Android ve iOS Uygulama Anlatımı)	26
Wi-Fi'yi etkinleştirmek için:	26
■ Wi-Fi Modu İle İlgili Uyarılar	28
Kablosuz LAN Özellikleri	28
Program İlerleme	29
Tambur Aydınlatması Bilgilendirmesi	29
■ Programlar Ve Seçenekler Etkinleştirme Kullanılabilirlik Tablosu	30
■ Temizlik ve Bakım	32
Hav Filtreleri Temizliği	32
Su Tankının Boşaltılması	33
Eşanjör Temizliği	34
Nem Sensörü Temizliği	34
Yükleme Kapağı İç Yüzey Temizliği	35
■ MAKİNE SESLERİ	36
Pompa Sesi	36
Kompresör Sesi	36
■ Sorun Giderme	37
■ Hata Kodları ve Yapılması Gerekenler	40
■ Cihazın Çevreye Uygun Bir Şekilde Atılması	41
Ambalaj Bilgisi	41
Teknik Veriler	41
Enerji Tasarrufu İçin Öneriler	41
■ Müşterinin Seçimlik Hakları	42
■ MÜŞTERİ HİZMETLERİ VE SERVİSİ	43

HIZLI BAŐLANGIÇ

Detaylı bilgi için lütfen kullanım kılavuzunu inceleyiniz.



1 Çamaşırlarınızı türlerine göre ayırıp, makinenize yerleştirip kapağı kapatınız.

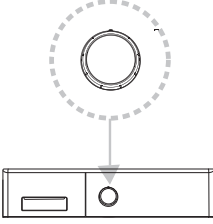

2 Program düğmesini çevirerek çamaşırınıza uygun programı seçiniz.

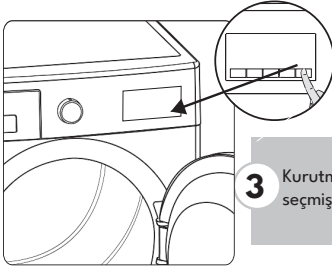

3 Kurutma işlemi için ek fonksiyon seçebilirsiniz. Başlat/Beklet tuşuna basarak seçmiş olduğunuz programı başlatabilirsiniz.



4 Kurutma programı tamamlandıktan sonra su tankı boşaltılmalıdır.
***Detaylı bilgi için kılavuzu inceleyiniz.

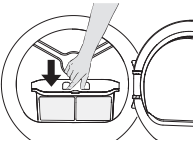

5 Kurutma programı tamamlandıktan sonra, filtre temizliği yapılmalıdır.
***Detaylı bilgi için kılavuzu inceleyiniz.

■ Cihazı Kullanırken Dikkat Edilmesi Gereken Güvenlik Bilgileri

- Kurutma makinesi, ürünün güvenli bir şekilde kullanımı ve tehlikeleri hakkında denetlendikleri veya eğitim verildikleri sürece 8 yaş ve üstü çocuklar ile fiziksel, duyuşal veya zihinsel yetenekleri tam gelişmemiş veya tecrübe ve bilgi eksiđi bulunan insanlar tarafından kullanılabilir. Çocuklar cihaz ile oynamamalıdır. Temizleme ve kullanıcı bakım işlemleri kendilerini denetleyen biri olmadığı sürece çocuklar tarafından gerçekleştirilmemelidir.
- Kurutma makinesini, sadece evde kurutma işlemi için kullanınız.
- **Sadece bakım etiketinde kurutmaya uygun olduğu belirtilen çamaşır ları kurutmak için kullanınız. Tüm diğer kullanımlar amaç dışı kullanımdır ve yasaktır.**
- 3 yaşından küçük çocuklar kurutma makinesinden uzak tutulmalıdır.
- Üretici, hatalı kullanım veya taşıma nedeniyle oluşan herhangi bir zarardan dolayı sorumluluk kabul etmez.
- Ayarlanabilir ayaklar çıkartılmamalıdır. Kurutma makinesi ile zemin arasındaki boşluk; halı, tahta ve bant gibi malzemelerle azaltılmamalıdır. Bu durum kurutma makinesinin arızalanmasına veya kurutma süresinin uzaması/ kurutma performansının düşmesi gibi durumlara sebebiyet verebilir.
- Kurulum ve tamir işlemlerini her zaman Yetkili Servise yaptırın. Yetkili olmayan kişiler tarafından yapılan işlemler nedeniyle doğabilecek zararlardan üretici firma sorumlu tutulamaz.
- Ürününüzü bir tezgah altına monte ederken, ürünün yan ve arkası ile tezgah arasında en az 3 cm boşluk bırakın.
- Tezgah altı montajı/sökülmesi mutlaka yetkili servisler tarafından yapılmalıdır.

- Makineyi kurmadan önce dıştan görülebilir bir hasarın olup olmadığını kontrol ediniz. Hasarlı bir makineyi asla kurmayınız ve çalıştırmayınız.
- Evcil hayvanları kurutma makinesinden uzak tutunuz.
- Kumaş yumuşatıcılar veya benzeri ürünler, kumaş yumuşatıcı talimatlarında belirtildiği gibi kullanılmalıdır.
- Çakmakları ve kibritleri çamaşırların ceplerinden çıkarınız.
- Sivri ve köşeli tekstil ürünleri ve kişisel eşyalar atılmamalıdır.
- Kurutma makinesinin kurulumunun yapılacağı alanda yükleme kapağının açılmasına engel olacak kilitlenebilir, sürgülü veya menteşeli kapı bulunmamalıdır.

■ Güvenlik Uyarıları

Bu bölümde, yaralanma ya da maddi hasar tehlikelerini önlemeye yardımcı olacak güvenlik talimatları yer almaktadır. Bu talimatlara uyulmaması halinde her türlü garanti geçersiz hale gelir.

Elektrik Güvenliği



DIKKAT: Kurutma makinesini üzerine su püskürterek veya su dökerek kesinlikle yıkamayın! Elektrik çarpma riski vardır!

- Cihaza, zamanlayıcı gibi harici bir anahtarlama cihazından güç beslemesi yapılmamalıdır veya düzenli olarak tesisat tarafından açılan ve kapatılan bir devreye bağlanmamalıdır.
- Elektrik fişini ıslak ellerle tutmayınız. Elektrik kablosunu her zaman fişten tutup çekiniz. Aksi takdirde elektrik çarpması riski vardır.
- Kurutma makinesini sigorta korumalı bir topraklı prize bağlayın. Topraklama tesisatını ehliyetli bir elektrikçiye yaptırın. Kurutma makinesinin, yerel yönetmeliklere uygun topraklama yapılmadan kullanılması halinde ortaya çıkacak zararlardan firmamız sorumlu olmayacaktır.
- Voltaj ve izin verilen sigorta koruması plaket etiketinde belirtilmiştir. (Plaket etiketi için bkz: syf:10 Genel Görünüm)
- Plaket etiketinde belirtilen voltaj ve frekans değerleri,

- şebeke voltajınıza ve frekans değerine eş değer olmalıdır.
- Kurutma makinesi kullanılmadığı zamanlarda, kurulum, bakım, temizlik ve tamir işlemleri sırasında kurutma makinesinin fişini prizden çekin. Aksi takdirde kurutma makineniz hasar görebilir.
 - Elektrik kablosunun fişi kurulumdan sonra kolay erişilebilir olmalıdır.

 Arızalı, hasar görmüş elektrik kablosu sadece yetkili servis tarafından değiştirilmelidir.

 Yangın veya elektrik çarpması riskine karşın, kurutma makinesini şebeke elektriğine bağlamak için **uzatma kabloları, çoklu prizler** veya **adaptör** kullanmayın.

 Cihazınızı asla aşağıdaki durumlarda kullanmayın:

- Cihaz veya elektrik kablosu hasarlı ise,
- Cihazda gözle görülür hasar belirtisi varsa veya düzgün çalışmazsa,
- Cihaz, elektrikli parçalar görülecek şekilde hasar görmüşse,

- Cihazdan garip bir ses, duman ve koku gelirse,
- Eğer bahsedilen durumlardan durumlardan birisi tespit edilirse, hemen cihazınızın elektrik fişini prizden çekin. Hemen yetkili servis ya da İletişim Merkezi ile irtibata geçin. Hasarlı bir cihazın kullanımı ya da cihazın hasarlı parçaları ciddi yaralanmalara ve yangına neden olabilir.
- Cihazınızda herhangi bir arıza meydana gelirse, cihazı kendiniz tamir etmeye kalkışmayın, cihazı sökmeyin. Cihaz yanlış bir şekilde tekrar monte edilirse, kullanılırken elektrik çarpması riskine neden olabilir. Cihazın içinde kullanıcı tarafından tamiri yapılabilecek parça yoktur.
- Üretici tarafından tavsiye edilmeyen aksesuarların kullanılması cihaz hasarına ve yaralanmalara neden olabilir.

Çocuk Güvenliği

- Kurutma makinesinin güvenli bir şekilde kullanımı ve tehlikeleri hakkında denetlendikleri veya eğitim verildikleri sürece

8 yaş ve üstü çocuklar ile fiziksel, duyuşal veya zihinsel yetenekleri tam gelişmemiş veya tecrübe ve bilgi eksikliği bulunan insanlar tarafından kullanılabilir.

- Çocuklar cihaz ile oynamamalıdır. Temizleme ve kullanıcı bakım işlemleri kendilerini denetleyen biri olmadığı sürece çocuklar tarafından gerçekleştirilmemelidir.
- 8 yaşından küçük çocuklar devamlı kontrol altında olsalar bile kurutma makinesinden uzak tutulmalıdır.
- Çocuklar oyun oynarken ambalajlara veya folyolara dolanabilir veya bu parçaları kafalarına geçirebilir ve boğulabilirler. Ambalajları, folyoları ve ambalaj parçalarını çocuklardan uzak tutunuz.
- Çocuklar kendilerini kurutma makinesinin içine kapatabilir. Bu nedenle kullanımda olan makinenizin kapağını kapalı tutunuz, kullanım dışı kalmış makinelerin ise elektrik fişini çekiniz, elektrik kablosunu ayırınız ve kurutma makinesi kapı mandalını kırınız.
- Elektrikli ürünler çocuklar

için tehlikelidir. Ürün çalışırken çocukları üründen uzak tutun. Çocukların kurutma makinesine müdahale etmesini önlemek için çocuk kilidini kullanarak devam eden bir programda değişiklik yapılmasını engelleyebilirsiniz.

- Kurutma makinesini kullanmadığınız zamanlarda bile kapağını kapalı tutunuz.

Ürün Güvenliği

 **Yangın tehlikesi nedeniyle aşağıda sıralanan çamaşırlar veya ürünler ASLA makinede kurutulmamalıdır:**

- Yıkanmamış çamaşırlar.
- Yeterli derecede temizlenmemiş ve üzerinde yağ ve diğer kirlerin (örn.: üzerinde yemek yağları kalan mutfak bezleri, veya krem artıkları olan kozmetik örtüleri gibi) bulunduğu çamaşırlar. İyi yıkanmamış çamaşırların kendi kendine tutuşma ve hatta kurutma bittikten sonra kurutma makinesinin dışında bile tutuşma olasılığı vardır.
- Yangın çıkarabilecek temizleme maddeleri veya aseton,

alkol, benzin, petrol, leke ilaçları, terebentin, mum ve mum sökücüler veya kimyasallar; temizlik bezleri veya paspasların üzerinde kalmışsa.

- Üzerinde saç spreyleri, aseton veya benzeri kalıntılar bulunan çamaşırlar.
- Temizlenmesi için üzerinde sanayi kimyasalları kullanılmış olan çamaşırlar (kimyasal temizleme gibi).
- Üzerinde çok miktarda köpük, sünger, lastik benzeri parçalar veya aksesuarlar bulunan çamaşırlar. (Örneğin lateks köpük sünger, duş boneleri, su geçirmez tekstiller, lastikli elbiseler ve süngerli yastıklardır.)
- Dolgulu ve hasarlı parçalar (yastık veya ceketler). Bu dolgulardan dışarı sarkan sünger parçaları kurutma işlemi sırasında alev alabilir.
- Un veya kömür tozunun bulunduğu ortamlarda kurutma makinesini çalıştırmak patlamaya neden olabilir.



ATEŞ:R290

**Yangın/malzeme hasarı/
cihaz hasar riski!**

Cihaz çevre dostu ancak alev alabilen R290 soğutucu akışkan kullanılır. Açık alev ve ateş kaynaklarını cihazdan uzak tutun.



DİKKAT: Metal desteklere sahip iç çamaşırları kurutma makinesinde kurutulmamalıdır. Bu metal destekler kurutma esnasında gevşeyerek koparsa, kurutma makinesinde hasara yol açabilir.

UV Işınım Güvenliği

Bu uyarı sadece Gün Işığı Pro Teknolojisi olan modeller için geçerlidir.

- Çamaşır kurutma makinesi gözle görülmeyen UV-C ışınları yayan bir led içermektedir. UV-C LED çalışırken ışık kaynağına doğrudan bakılmamalıdır. Doğrudan maruz kalınması durumunda cilde ve gözlerle düşük dozlarda bile zarar verebilir.
- UV-C teknolojisi aktif olduğunda mavi ışık yanmaktadır.
- Makine çalışırken kapı açıldığında UV-C LED kapanır ve mavi ışık kaynağı söner.
- Makine kapısı kapalıyken UV-C ışınları makine dışına

çıkılmamaktadır.

- Gün Işıđı Pro Teknolojisi tekstil ürünlerinde ve belirli kişisel eşyalarda hijyen sağlamak amaçlı kullanılmaktadır.
- Çamaşır kurutma makinesi kullanım amacı dışında kullanılmamalıdır.
- Gün Işıđı Pro Teknolojisi içeren programlarda kurutma işlemine uygun tekstil ürünleri kullanılmalıdır.
- Gün Işıđı Pro kurutma programlarına tekstil ürünü harici eşyalar atılmamalıdır.
- Gün Işıđı Havalandırma programına elektronik cihaz, manyetik cihaz(kredi kartı vb) atılmamalıdır.
- UV-C LED'in zarar görmesi, tehlikeli UV-C ışınlarının yayılmasına sebep olabilir. Bu sebeple hasarlı ürün çalıştırılmamalı ve teknik servis aranmalıdır.
- UV-C LED ve ilgili parça değişimleri için teknik servis aranmalıdır. UV-C LED ve parçaları kendiniz değiştirmemelisiniz. Teknik servisi beklerken makinenin fişten çekili olduğuna emin

olmalısınız.

- UV-C LED atıđı evsel atıklarla birlikte atılmamalıdır.
- Gün Işıđı Pro teknolojisinin aktif olduđu programlar çalışırken çocuklar uzak tutulmalıdır.
- Gün Işıđı Kurutma programlarında canlı dezenfekte edilmeye çalışılmamalıdır.
- Gün Işıđı Kurutma programlarında insan cildi dezenfekte edilmeye çalışılmamalıdır.
- Gün Işıđı Pro programlarında yanıcı eşyalar, paketli ve açık gıda, gıdaya temas eden ürünler, elektronik cihazlar (tablet, telefon, bilgisayar vb.), manyetik cihazlar (kredi kartı, toplu taşıma kartı vb.) temizlenmeye çalışılmamalıdır.
- Gün Işıđı Havalandırma programında temizlenecek eşyaların UV-C ışınlarına karşı dayanımlı olduğundan emin olunuz.
- Gün Işıđı Havalandırma programında temizlenecek ürünler doğrudan tambur içerisine yerleştirilmemelidir. Temizlenecek eşyalar

kurutma makinesine monte edilecek plastik sepet üzerine doğru bir şekilde yerleştirilmelidir.

- Gün Işıđı Havalandırma programında sepet üzerinde temizleme işlemine tabi tutulacak cüzdan, madeni para, anahtar, anahtarlık vb. kişisel eşyalar sepet üzerinden tamburun içine düşmeyecek şekilde yerleştirilmelidir.
- Gün Işıđı Havalandırma programında plastik sepet üzerine kişisel eşyalar üst üste olacak şekilde yerleştirilmemelidir.

Dođru Kullanım

! DİKKAT: Kurutma döngüsü bitmeden çamaşır kurutma makinesini asla durdurmayın; tüm çamaşıruları hızla çıkarıp ısıyı dağıtacak şekilde serin.

! DİKKAT: Ev hayvanlarının kurutma makinesinin içine girmemesine dikkat edin. Kullanımdan önce kurutma makinesinin içini kontrol edin.

! DİKKAT: Çamaşıruların zarar görmeyeceđi bir sıcaklık derecesinde kalabilmeleri için ısıtma sürecinden sonra sođutma süreci başlar (örneğin: çamaşırın kendi kendine tutuşmasını önlemek için). Sođutma fazından sonra program biter. Programın sonunda çamaşıruları her zaman dođrudan ve tam olarak dışarı almalı ve ısının dağılması için sermelisiniz.

- Ev dışında bir yerde (örn.: balkonlarda, teknelerde), eğik yüzeylerde ya da sarsıntılı yerlerde çalıştırılmaz.
- Kurutma makinesi kapađına yaslanmayınız ve kapak üzerine oturmayınız. Kurutma makinesi devrilebilir.
- **Kurutma makinesi asla hav filtresi olmadan veya hasar görmüş bir hav filtresi ile çalıştırılmamalıdır.**

Temizlik ve Bakım Yaparken Dikkat Edilmesi Gereken Güvenlik Bilgileri

- Temizlemeden önce cihazınızın fişini prizden çekin.

- Cihazınızı tozdan ve kirden koruyun.
- “Temizlik ve Bakım” bölümünde anlatıldığı gibi cihazınızı temizleyip, bakımını gerçekleştirin.
- Cihazınızı temizlerken sert veya aşındırıcı temizlik maddeleri kullanmayın.
- Gövde, nemli bir bezle temizlenebilir, sonra kuru bir bezle parlatılabilir.
- Hava filtreleri **bkz:syf:22 Hava Filtresi Temizliği** bölümünde belirtildiği gibi her kullanım sonrasında temizlenmelidir.
- Hava filtreleri ıslak temizlikten sonra kurutulmalıdır. Islak filtreler nedeniyle kurutma sırasında arıza meydana gelebilir.



ÖNEMLİ: Kurutma makinesi ile zemin arasındaki boşluk; halı, tahta, panel gibi malzemelerle azaltılmamalıdır. Aksi halde makine için yeterli hava girişi sağlanamaz.

- Kurutma makinesini donma tehlikesi olan odalara kurmayınız. Donma dereceleri ku-

rutma makinesinin çalışmasını olumsuz etkiler. Pompada ve hortumda donan yoğuşma suyu makineye zarar verebilir.

• **Taşıma ve Nakliye Sırasında Dikkat Edilmesi Gereken Güvenlik Bilgileri**

- Taşıma ve nakliye sırasında cihazınızı, aksamlarına zarar gelmemesi için orijinal kutusunda tutulmalıdır. Kutu üzerindeki taşıma işaretlerine uyun.
- Taşıma sırasında ürünü dik konumunda tutun ve üzerine yük koymayın.
- Cihazı nakliye sırasında düşürmeyin ve darbelere karşı koruyun.
- Ürünün müşteriye tesliminden sonra taşıma sırasında oluşan arızalar ve hasarlar garanti kapsamına girmez.

Sorumluluk Sınırlaması

Bu kılavuzda yer alan tüm teknik bilgiler, kullanım talimatları, cihazın çalıştırılması ve bakımı, cihazınızla ilgili son bilgileri içerir. Üretici firma, bu kullanım kılavuzundaki talimatlara uyulmaması, cihazın kullanım amacının

dışında kullanılması, yetkili olmayan onarım işlemleri, cihaz üzerinde izin verilmeyen değişiklikler yapılması ve üretici firma tarafından onaylanmamış yedek parçaların kullanılması nedeniyle oluşabilecek hasar ve yaralanmalar için herhangi bir sorumluluk kabul etmez. Kullanım kılavuzuna internet sitemizden ulaşabilirsiniz.

Çamaşır Makinesi Üzerine Kurulum

! DİKKAT: Çamaşır makinesi, kurutma makinesinin üzerine yerleştirilemez. Çamaşır makinesi üzerine kurulum sırasında aşağıdaki uyarılara dikkat edin.

! DİKKAT: Eşit ve üzerindeki kapasitede çamaşır makinelerinin üzerine kurutma makinesi konulabilir.

Kurutma makinesinin çamaşır makinesi üzerinde kullanımı için, iki makine arasında sabitleme parçası kullanılmalıdır. Sabitleme parçasının Yetkili Servis tarafından monte edilmesi gerekir.

- Kurutma makinesi, çamaşır makinesinin üzerine yerleştirildiğinde toplam ağırlıkları -dolmuş halde- yaklaşık 150 kilogramı bulur. Ürünleri yeterli yük taşıma kapasitesine sahip sağlam bir zemin üzerine yerleştirin!
- Kurutma Makinası Montaj Kiti bütün çamaşır makinası markaları ile uyumludur. Ancak Vestel dışında markalar üzerinde kullanıldığında garanti sürecini bozabilir. Bunun için montaj öncesinde ilgili çamaşır makinası üreticisi ile irtibat kurulmalıdır.

Çamaşır Makinesi ve Kurutma Makinesi İçin Uygun Kurulum Tablosu					
Kurutma Makinesi (Derinlik)	Çamaşır Makinesi (Derinlik)				
	36-40 cm	41-45 cm	46-49 cm	50-56 cm	57-63 cm
52,5 cm	X	✓	✓	✓	✓
56 cm	X	X	✓	✓	✓
61 cm	X	X	X	✓	✓
64 cm	X	X	X	X	✓

(Derinlik bilgisi için bkz:Teknik Özellikler)

Ürün Tanıtımı

Teknik Özellikler

Markası	WINDSOR
Model adı	WIN KM 9011WO
Yükseklik	Min: 845 mm / Max: 855 mm*
Genişlik	596 mm
Derinlik	609 mm
Kapasite (maks.)	9 kg**
Gerilim	220-240 V
Güç	1000 W

*Min. yükseklik: Ayarlı ayakların kapalı olduğu yükseklik. Maks. yükseklik: Ayarlı ayakların maksimum açılabilirdiği yükseklik.

**Yıkama öncesi kuru çamaşır ağırlığı.

** Teknik özellikler ve bu kılavuz, önceden haber verilmeden deđiştirilebilir.



ÖNEMLİ: Kurutma makinesinin kalitesini artırmak için önceden haber verilmeksizin teknik özelliklerde deđişiklik yapılabilir.



ÖNEMLİ: Beyan edilen deđerler, ilgili standartlara göre laboratuvar ortamında elde edilen deđerlerdir. Bu deđerler, kurutma makinesinin kullanım ve ortam şartlarına göre deđişebilir.



Bu cihaz atık elektrikli ve elektronik eşyalar yönetmeliđine (AEEE Yönetmeliđi) uygundur. Ürün PBC içermez.



Bu ürün 2012/30/EU (Elektromanyetik Uyumluluk Yönetmeliđi) ve 2012/35/EU (Alçak Gerilim (LVD) yönetmeliđi) sayılı Avrupa CE Direktiflerine uygundur.



ATEŞ: R290

Yangın/malzeme hasarı/cihaz hasar riski!
Cihazda çevre dostu ancak alev alabilen R290 sođutucu akışkan kullanılır. Açık alev ve ateş kaynaklarını cihazdan uzak tutun.

Ayarlanabilir Ayakların Ayarlanması

- Ürününüzü tezgah altına yerleştirirken, ürünün yan ve arka duvarları ile tezgahın alt kısmı arasında en az 3 cm boşluk bırakın.
- Gerektiğinde tezgah altına montaj/demontaj yetkili servis tarafından yapılmalıdır.
- Kurutucunun daha sessiz ve titreşimsiz çalışabilmesi için ayakları üzerinde düzgün durması ve dengede olması gerekir. Bu dengeyi ayakları ayarlayarak sağlayın.
- Kurutucu düz ve dengeli durana kadar ayakları sağa ve sola çevirerek ayarlayın.
- Ürün eğimli, engebeli ve eğri zeminlere yerleştirilmemelidir.

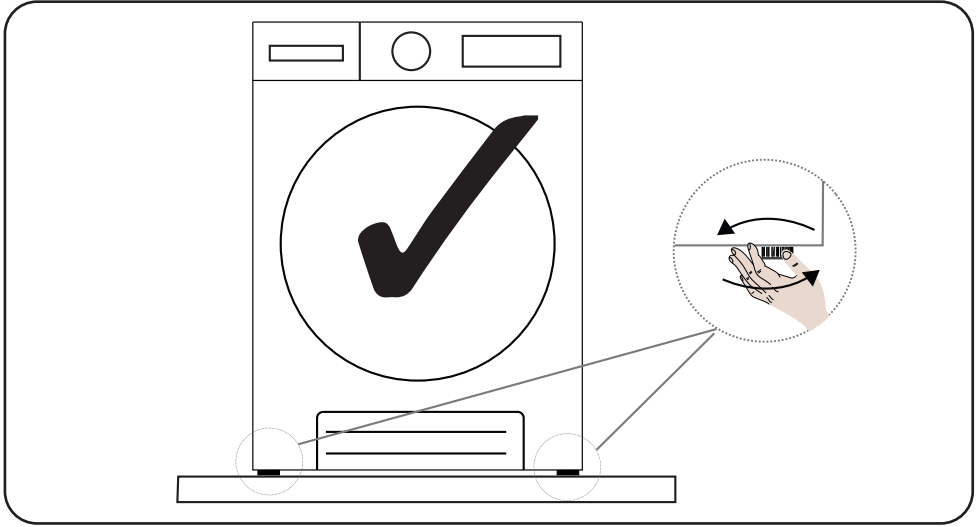

Makinenin Zemine Konumlandırılması

Çamaşır kurutma makinesi düz bir zemine yerleştirilmelidir. Eğimli, açılı zeminlere yerleştirilmemelidir.

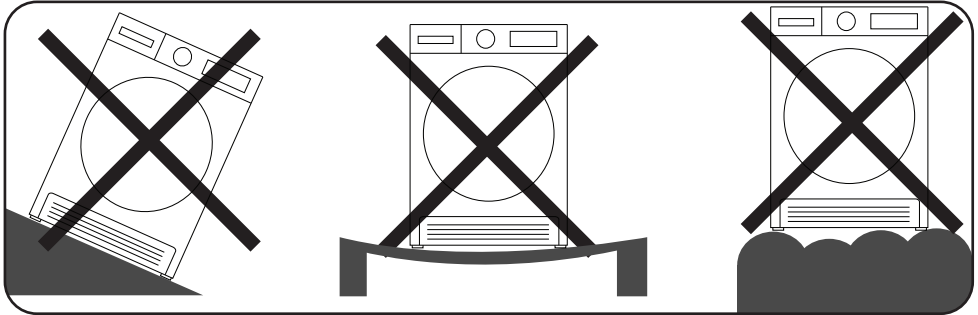

■ Genel Görünüm

Bu görsel yalnızca cihazın parçaları hakkında bilgilendirme amaçlıdır. Parçalar cihaz modeline göre farklı olabilir. Görseller temsilidir.

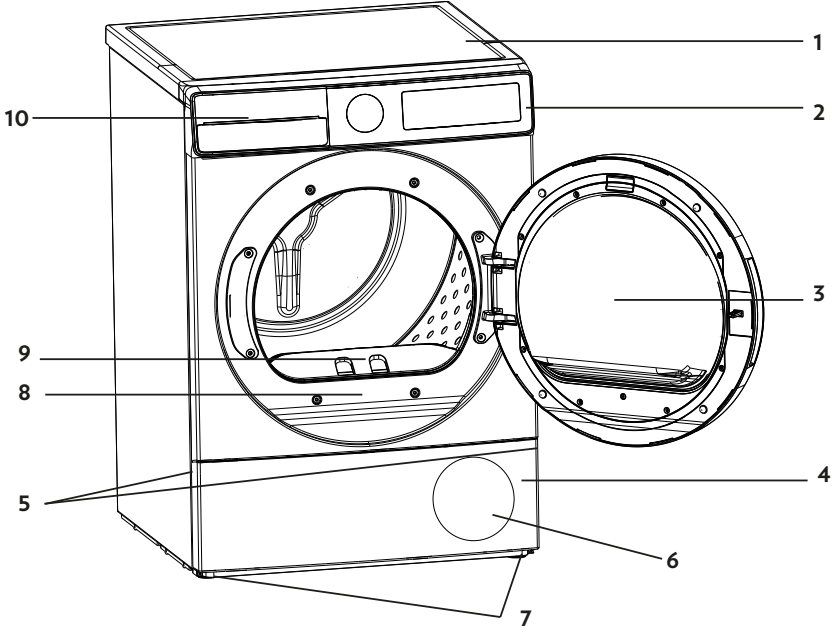

1. Üst Tabla
2. Kontrol Paneli
3. Yükleme Kapağı
4. Tekmelik
5. Tekmelik Açma Yuvası
6. Havalandırma ızgaraları
7. Ayarlanabilir Ayaklar
8. Plaket Etiketi
9. Hav Filtresi
10. Su Tankı Çekmecesi

Kurulumda Dikkat Edilmesi Gereken Güvenlik Bilgileri

- Kurutma makinesinin kurulumu için size en yakın Yetkili Servise başvurmadan önce, kullanma kılavuzundaki bilgilere bakarak elektrik tesisatı ve su giderinin uygun olmasına (direkt tahliye opsiyonunun kullanılacağı durumlarda) dikkat edin. Uygun değilse ehliyetli bir elektrikçi ve tesisatçı çağırarak gerekli düzenlemeleri yaptırın.
- Kurutma makinesinin yerleştirileceği yerin, ayrıca elektrik ve atık su tesisatının hazırlanması müşteriye aittir. Kurutma makinesini kurmadan önce üründe herhangi bir hasar olup olmadığını kontrol edin. Kurutma makinesi hasarlıysa kurulumunu yaptırmayın. Hasarlı ürünler güvenliğinizi için tehlike oluşturur.
- Kurutma makinesini sabit ve düz bir zemine kurun.
- Kurutma makinesini havalandırması iyi olan tozsuz bir ortamda çalıştırın.
- Kurutma makinesi ile zemin arasındaki boşluk; halı, tahta ve bant gibi malzemelerle azaltılmamalıdır.
- Kurutma makinesinin tekmeliği üzerinde bulunan havalandırma ızgaralarının önünü kapatmayın.
- Kurutma makinesinin kurulumunun yapılacağı alanda yükleme kapağının açılmasına engel olacak kilitlenebilir, sürgülü veya menteşeli kapı bulunmamalıdır.
- Kurutma makinesi bir kez kurulduktan sonra, bağlantıların sabit kalması gerekir. Kurutma makinesini yerleşti-

irken arka yüzeyin herhangi bir yere (musluğa, prize vb.) dayanmamasına dikkat edin.

- Kurutma makineniz +5°C ile +35°C arasında çalışmaya uygundur. Bu sıcaklık aralığı dışında çalışması durumunda kurutma makinenizin çalışması olumsuz yönde etkilenir ve zarar görür.
- Ağır olduğundan, cihazı taşıırken daima dikkat edin. Her zaman güvenlik eldivenleri kullanın.
- Cihazı her zaman dikey olarak hareket ettirin.
- Cihazın arka yüzeyi duvara dönük olmalıdır.
- Cihaz sabit bir konuma alındığında, bir su terazisi kullanarak tam olarak düzgün olup olmadığını kontrol edin. Düzgün değilse, düz konuma gelene dek ayakları ayarlayın. Cihazın konumu her değiştirildiğinde bu işlemi tekrarlayın.
- Cihaz konumu değiştirildiğinde soğutucu gaz içerdiği için çalıştırılmadan önce **en az 2 saat beklenmelidir.**
- Kurutma makinesini elektrik kablosunun üzerine koymayın.

Su Giderine Bağlanması

Isı pompası ünitesi bulunan ürünlerde kurutma sırasında su tankında su birikir. Biriken suyu **her kurutmadan sonra** boşaltmanız gerekmektedir. Su tankında biriken suyu periyodik olarak boşaltma işlemi yerine, makineyle birlikte verilen su tahliye hortumuyla doğrudan dışarı da verebilirsiniz.

Su Tahliye Hortumunun Bağlanması

- Kurutma makinesinin arkasındaki hortumun ucunu bağlı olduğu yerden elle

çekerek çıkarın. Hortumu çıkarmak için herhangi bir alet kullanmayın.

- Makineyle birlikte verilen su tahliye hortumunun bir ucunu kurutma makinesindeki hortumu çıkardığınız yere takın.
- Su tahliye hortumunun diğer ucunu doğrudan kirli su giderine ya da lavaboya sabitleyin.

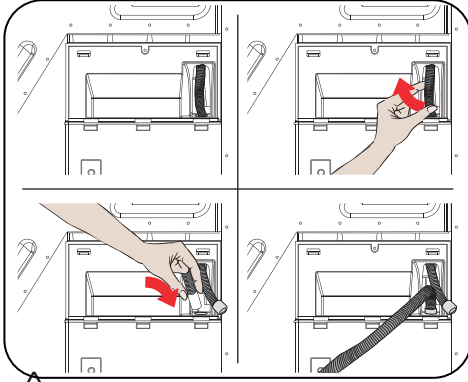

! DİKKAT: Hortum bağlantısı yerinden çıkmayacak şekilde yapılmalıdır. Su tahliyesi sırasında hortum yerinden çıkarsa evinizi su basma riski oluşmaktadır.

! ÖNEMLİ: Su tahliye hortumu en fazla 80 cm yükseğe takılmalıdır.

! ÖNEMLİ: Su tahliye hortumunun giderle makine arasında kıvrılmamasına, katlanmamasına ve üzerine basılmamasına dikkat edilmelidir.

! ÖNEMLİ: Ayarlanabilir ayakları kesinlikle yerinden sökmeyin.

Elektrik Bağlantısı

! DİKKAT: Yangın ve elektrik çarpması riski vardır.

- Kurutma makineniz 220-240 V ve 50 Hz koşullarında çalışacak şekilde ayarlıdır.
- Kurutma makinenizin şebeke kablosuna topraklı özel bir fiş takılmıştır. Bu fiş mutlaka plaket etiketinde belirtilen 16 amper değerinde bir sigorta tarafından korunan topraklı bir prize takılmalıdır. Buna bağlı bulunan elektrik hattının sigorta akım değeri de 16 amper olmalıdır. Eğer evinizde böyle bir priz ve sigorta yok ise ehliyetli bir elektrikçiye yaptırınız.
- Topraklama yapılmadan kullanma sonucu meydana gelebilecek zararlardan firmamız sorumlu olmayacaktır.

! ÖNEMLİ: Makinenizin düşük voltajda çalışması hem makinenizin ömrünün kısalmasına hem de performansının düşmesine neden olacaktır.

Tezgah Altına Montaj

















- Ürününüzü bir tezgah altına monte ederken, ürünün yan ve arkası ile tezgah arasında en az 3 cm boşluk bırakın.
- Tezgah altı montajı / sökülmesi mutlaka yetkili servisler tarafından yapılmalıdır.

ÇAMAŞIRLARIN HAZIRLANMASI

Kurutulacak Çamaşırların Ayrılması

Kurutulacak çamaşırların etiketlerinde yer alan talimatlara mutlaka uyunuz. Sadece etiketlerinde “kurutma makinesinde kurutulabilir” sembolü olan/yazan çamaşırları kurutunuz.

- Kurutma makinesini Yük Dolum Kapasitesi bölümünde yer alan yük miktarlarından ve çamaşır türlerinden farklı yüklerle çalıştırmayınız.

 Kurutucuda kurutulabilir	 Ütü istemez	 Hassas / Narin kurutma	 Kurutucuda kurutulamaz
 Kurutma yapılmaz	 Kuru temizleme yapılmaz	 Herhangi bir sıcaklıkta	 Yüksek sıcaklıkta
 Orta sıcaklıkta	 Düşük sıcaklıkta	 Isı olmadan	 Asarak kurutun
 Sererek kurutun	 Islak asarak kurutun	 Gölgede sererek kurutun	 Kuru temizlemeye verilebilir

- **İnce, çok katmanlı veya kalın katmanlı kumaşları birlikte kurutmayınız,** çünkü bunlar farklı düzeyde kururlar. Bu nedenle sadece aynı yapıdaki ve kumaş türündeki çamaşırları birlikte kurutunuz, ancak bu şekilde eşit bir kurutma sonucu elde edebilirsiniz. Size göre çamaşırlar hala fazla nemliyse, ek kurutma için bir süreli program seçebilirsiniz.
- Nevresim, çarşaf gibi büyük parçalar ile küçük parçaların beraber makineye atılması durumunda küçük parçalar büyük parçaların arasında kalabilir ve bu durum sonucunda çamaşırlarınız nemli çıkabilir. Bu nedenle **büyük ve küçük parçaları ayrı kurutunuz.**



ÖNEMLİ: Hassas kumaşlar, işlemeli kumaşlar, yünlü giysiler*, ipek kumaşlar, hassas ve pahalı kumaşlardan yapılmış giysiler, geri dönüştürülmüş kumaşlar, hava geçirmez giysiler, tül perdeler, kauçuk veya plastikten yapılmış ürünler, fiberglas ürünler, metal işlemeli parçalara sahip giysiler, deri kumaşlar kurutma makinesinde kurutmaya uygun değildir.

***Kurutucu modeline bağlı olarak yünlü giysilerinizi Yünlü programında kurutun. Yünlü programı talimatlarını izlediğinizden emin olun.**

- Ataçlar ve benzeri metal parçaları çamaşırlardan çıkartınız.
- Tişörtler ve triko çamaşırlar gibi dokuma kumaşlar ilk kurutmada çoğu kez çekerler. Koruyucu bir program kullanınız.
- Sentetik çamaşırları aşırı kurutmayınız. Bu durum çamaşırların kırışmasına yol açar.
- Kemer tokaları, metal düğmeler ve boncuk gibi küçük aksesuarlara sahip çamaşırlar, kurutma makinesine ve çamaşırın kendisine zarar verebilir.
- Kumaş yumuşatıcılar veya benzeri ürünler, kumaş yumuşatıcı talimatlarında belirtildiği gibi kullanılmalıdır.

Kurutulacak Çamaşırların Hazırlanması



Patlama ve yangın tehlikesi!

Çakmakları ve kibritleri çamaşırların ceplerinden çıkartınız.



DİKKAT: Kurutma makinesi tamburu ve kumaşlar hasar görebilir.

- Çamaşırlar yıkama sırasında iç içe geçmiş, birbirine dolanmış olabilir. Çamaşırların kurutma makinesine koymadan önce birbirlerinden ayırın.
- Çamaşırların ceplerindeki tüm cisimleri çıkartınız ve aşağıdakilere dikkat ediniz.
- Kumaş kemerleri, önlük bağları vb. birbirine bağlayınız veya bir çamaşır torbası kullanınız.
- Fermuarları, kancaları ve kopçaları kapatınız, kılıfların düğmelerini ilikleyiniz.
- Muntazam kurutma sonucu için, çamaşırları tekstil türüne göre ve kurutma programına göre ayırınız.

Yük Dolum Kapasitesi

“Program seçimi ve tüketim tablosu”ndaki talimatlara uyun. **(Bkz.: Program seçimi ve tüketim tablosu)** Tabloda belirtilen kapasite değerlerinden fazla çamaşır yüklemeyin.

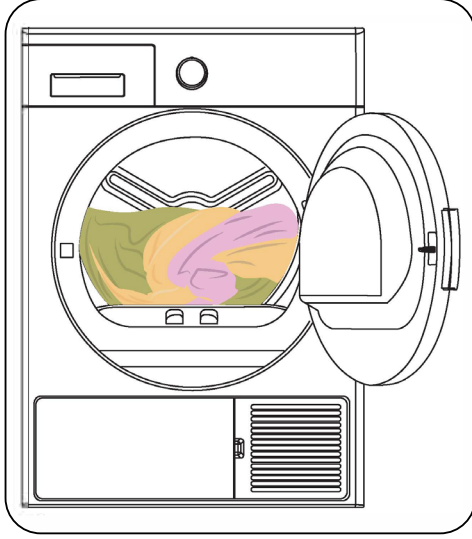

Çamaşır (Adet Başına)	Kuru yük ağırlığı (gr)
Çarşaf (2 kişilik)	725
Yastık Kılıfı	240
Banyo Havlusu	700
El Havlusu	225
Gömlek	190
Pamuklu Gömlek	200
Kot Pantolon	650
Kumaş - Gabardin Pantolon	400
Tişört	120



ÖNEMLİ: Kurutma makinesine, şekilde gösterilen seviyeden fazla çamaşır yüklenmesi önerilmez. Aşırı yükleme yapıldığında, makinenin kurutma performansı düşecektir. Ayrıca kurutma makinesi ve çamaşırlar hasar görebilir.

KURUTMA MAKİNESİNİN KULLANIMI

Kontrol Paneli



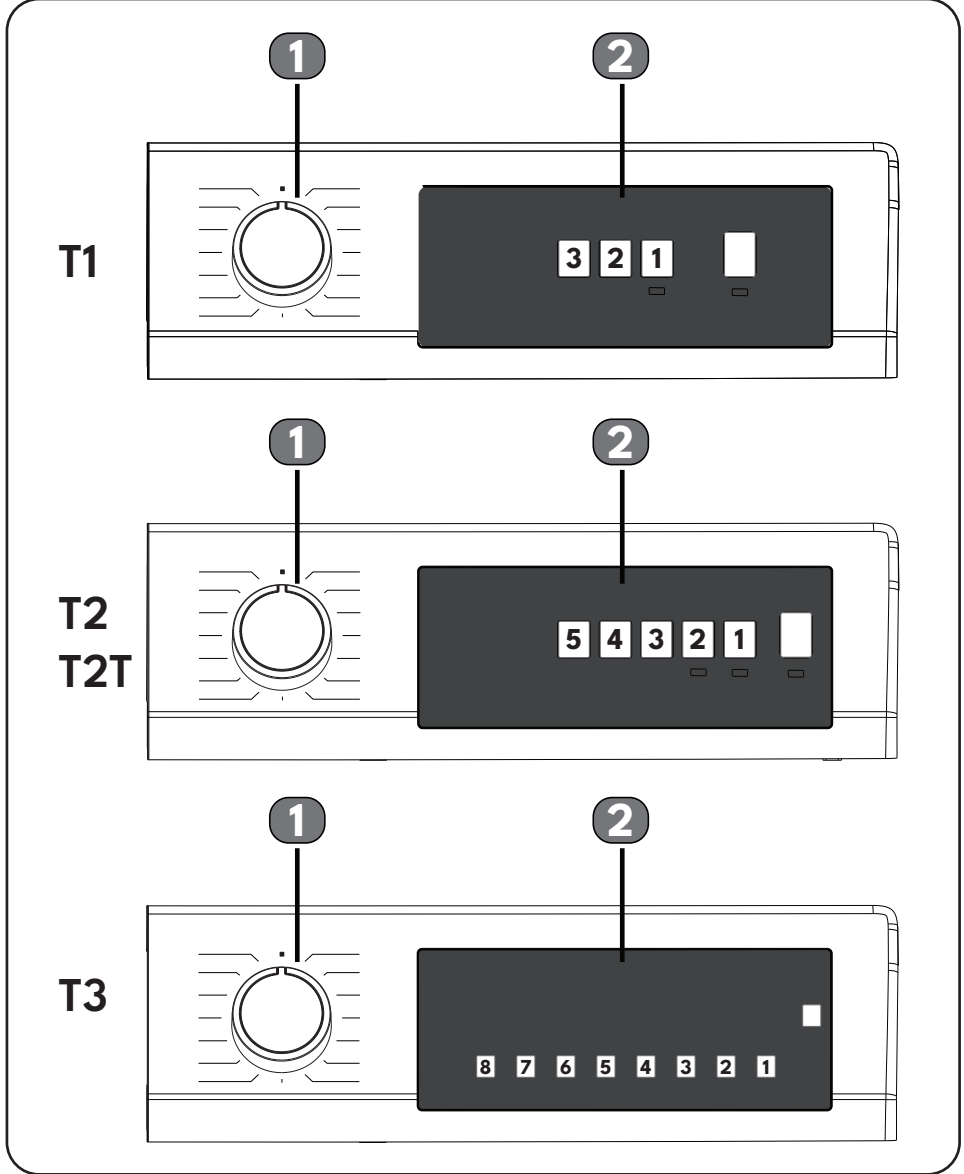















Kullanıcı arayüzü ve simgeler ürününüze göre değişebilir. Lütfen ürününüze uygun olanı seçin.









Program Seçim Düğmesi

İstedığınız kurutma programını seçmek için program seçim düğmesini kullanın.

Elektronik Gösterge ve Ek Fonksiyonlar

Sembol	Sembol Görünümü
Su Tankı Uyarı Göstergesi	
Filtre Temizleme Uyarı Göstergesi	
Eşanjör Temizleme Uyarı Göstergesi	
Ekstra Kuru	
Dolap Kuruluğu	
Ütü Kuruluğu	
Sürelili Kurutma 1	
Sürelili Kurutma 2	
Sürelili Kurutma 3	
Sürelili Kurutma 4	
Gecikmeli Başlat	
Kırışık Önleme 60'	
Kırışık Önleme 120'	
Buhar 3	
Buhar 2	
Buhar 1	
Hassas	
Günüşiği	
WIFI	

Sesli Uyarı İptal	
Başlat / Beklet	
Drying Step Display:	
Kurutma	
Ütü Kuruluğu	
Dolap Kuruluğu	
Son	
Elektronik ekran program boyunca kurutma adımlarını gösterir. Her program adımı başladığında, ilgili kurutma adımı ışığı yanar. Kurutma adımı tamamlandığında, ilgili kurutma adımı ışığı söner.	
Enerji Tüketim Ekranı 	
Enerji tüketimi göstergesi, seçilen programın enerji tüketimini gösterir. Gösterge ne kadar büyükse, enerji tüketimi o kadar fazladır. Enerji tüketim seviyesi, kumaş türüne, seçilen programın süresine, kurutma seviyesine ve sıkma hızına bağlı olarak artar veya azalır.	

Program Seçimi ve Tüketim Tablosu

Program seçimi esnasında Başlat/Beklet ışığı yanıp sönecektir. Başlat/Beklet düğmesine en az 2 saniye basarak programı başlatın. Programın başladığını belirten Başlat/Beklet ışığı yanar.

Program	Yük Beyanı (kg)	Çamaşır makinesindeki sıkma devri (rpm)	Başlangıç Nem Miktarı (%)	Süre (saat: dakika)	Enerji Tüketimi (kWh/döngü)
Pamuklu Ekstra Kuru	9	1000	60%	3:36	2,40
Pamuklu Ekstra Kuru	4,5	1000	60%	2:25	1,54
Eko Pamuklu*	9	1000	60%	3:32	2,37
Eko Pamuklu*	4,5	1000	60%	2:03	1,30
Pamuklu Ütü Kuruluşu	9	1000	60%	2:31	1,68
Pamuklu Ütü Kuruluşu	4,5	1000	60%	1:35	1,05
Sentetik Dolap Kuruluşu	4,5	800	40%	1:32	0,92
Sentetik Ütü Kuruluşu	4,5	800	40%	1:05	0,60
Hassas	2	600	50%	1:02	0,60
Yünlü**	1,5	600	50%	1:20	0,70

*Enerji etiketleme standart programı “Kanun Hükmünde Komisyon Yönetmeliği (AB) No 2023/2533”

Tablodaki tüm değerler EN 61121:2013/prAB:2025 standardına uygun olarak belirlenmiştir. Tüketim değerleri kumaş türüne, sıkma devrine, ortam koşullarına ve voltaj değerlerine bağlı olarak tablodaki değerlerden farklılık gösterebilir.

“Eko Pamuklu” programı, Komisyon Yönetmeliği (AB) No 932/2012’ye göre “standart pamuklu programı”dır. (*64 dB(A))

Eko Pamuklu programı, ıslak pamuklu çamaşırları kurutmak için uygundur ve bu program, AB eko tasarım mevzuatına uygunluğu değerlendirmek için kullanılır. Eko Pamuklu programı, ıslak pamuklu çamaşırları kurutmak için enerji tüketimi açısından en verimli programdır. Ev tipi çamaşır kurutma makinesini, ilgili programlar için kullanıcı kılavuzunda belirtilen maksimum kapasiteye kadar yüklemek enerji tasarrufuna katkıda bulunacaktır.

**** Program listeleri modele göre değişiklik gösterebilir. Bu bildirim, modelleri içeren Yünlü programı için geçerlidir.**

Doğrudan tahliye hortumu kitiyle (tip numarası 091V, 114V, 114S, 114R, 114P, 121V, 122V, 122S olan) birlikte verilen çamaşır kurutma makineleri için;

Standart testler için, su tahliye hortumu ilgili kurulum talimatlarına göre su tahliyesine bağlanmalıdır.

 **DİKKAT:**

Güvenlik nedeniyle, mevzuat bu tür ekipmanlar için en az 8 g soğutucu için 1 m³lük bir oda gerektirir. İzin verilen minimum oda boyutlarını belirlemek için ön panelde bulunan derecelendirme etiketindeki ürünün içerdiği soğutucu miktarına bakın.

1. Soğutucu Gaz : Yangın tehlikesi/zehirlenme tehlikesi/ maddi hasar ve cihaz hasarı riski. Cihaz çevre dostu ama yanıcı gaz sınıfındaki R290 soğutucu akışkanı içerir. Uygun olmayan bir şekilde imha edilmesi durumunda yangına veya zehirlenmelere neden olabilir. Cihazı usulüne uygun biçimde imha ediniz ve soğutma çevriminin borularına hasar vermeyiniz.

- Soğutucu Akışkan Tipi: R290
- ODP (Ozon Tabakasını İnceltme Potansiyeli) : 0
- GWP (Küresel Isınma Potansiyeli) : 3

2. Patlama ve Yanma riski: Çamaşır içerisinde, çakmak veya kibrit bulunmamalıdır.

3. Kurutma Makinası, açık alev veya kıvılcım kaynağı oluşturabilecek yerlerde çalıştırılmamalıdır.

Yardımcı Fonksiyonlar

Programlarda seçilebilecek olan opsiyonların özetlendiği tablo aşağıdadır.

Opsiyon	Açıklama
Kurutma Seviyesi	Kurutma sonrasında elde edilen nemlilik derecesi 3 kademe artırılabilir. Bu şekilde çamaşırlar daha kuru olur. Standart ayar dışında seçilebilecek seviyeler: 1 (düşük), 2 (orta), 3 (yüksek). Seçim sonrasında ilgili kurutma seviyesi ekranda görünür.
Kırışık Önleme	“Kırışık Önleme” opsiyonu seçilirse program sonunda kapı açılmazsa 1 saat boyunca aktif olan kırışık önleme fazı 2 saate çıkar.
Narin	Hassas kumaşlar düşük sıcaklıkta daha uzun süre kurutulur.
Gün Işığı*	Vestel’in güneş ışınlarından ilham alarak geliştirdiği Gün Işığı Pro Teknolojisi ile kurutma ve havalandırma işlemleri sırasında giysilerinizin ve makinenizin hijyenik seviyede olması sağlanır.
Gecikmeli Başlat	1 saatten 23 saate kadar seçeneği seçerek programın başlangıç zamanını geciktirebilirsiniz. İstenilen gecikme süresini Başlat / Beklet düğmesine basarak etkinleştirebilirsiniz. Süre dolduğunda, seçilen program otomatik olarak başlayacaktır. Gecikme süresi boyunca, programla uyumlu seçenekler etkinleştirilebilir / devre dışı bırakılabilir. Gecikmeli Başlatma düğmesine uzun basıldığında gecikme süresi sürekli olarak değişir
Sesli Uyarı İptal	Kurutma makinesi, program seçme düğmesi çevrildiğinde, düğmelere basıldığında ve program sonunda sesli uyarı verir. Uyarıları iptal etmek için T1-T2 ve T2 Touch versiyonlarında “Option 1” düğmesine ve T3 versiyonunda “Option 2” düğmesine 3 saniye basılı tutun. Düğmeye bastığınızda, seçeneğin iptal edildiğine dair sesli bir uyarı duyacaksınız.
Çocuk Kilidi	Program esnasında tuşlara basıldığında program akışının değişmemesi için çocuk kilidi opsiyonu bulunmaktadır. Çocuk kilidi özelliğini aktif etmek için “1” ve “2” tuşlarına aynı anda 3 sn. basılmalıdır. Çocuk kilidini aktif/deaktif ederken “CL” yazısı 2 sn. ekranda görünür ve sonra söner; ve sesli uyarı duyulur. Çocuk kilidi program sonunda otomatik olarak devre dışı kalmaz. Program sonunda çocuk kilidini devre dışı bırakmak için program seçim düğmesini “Kapalı” konumuna getirin. Daha sonra düğmeyi herhangi bir program konumuna getirip “1” ve “2” tuşlarına aynı anda 3 sn. basın.
Sürelili Kurutma	Düğme Sürelili Kurutma programına alındığında, Sürelili Kurutma seçeneği düğmesine basılarak seçenek seçilebilir ve Başlat / Duraklat düğmesine basılarak program başlatılır. Sürelili Kurutma düğmesindeki uzun basış sürekli olarak zaman değiştirir.
Buhar*	Buhar seçeneği, giysilerdeki kırışıklıkları önlemeye yardımcı olur ve giysilerin kolayca ütülenmesine yardımcı olur. Buhar seviyesi 1 (düşük), 2 (orta), 3 (yüksek) olmak üzere 3 seviyede ayarlanabilir.

* Opsiyonlar modele göre değişiklik göstermektedir.

Programın Başlatılması

Program seçimi esnasında Başlat/Beklet ışığı yanıp sönecektir. Başlat/Beklet düğmesine basarak programı başlatın. Programın başladığını belirten Başlat/Beklet ışığı yanar.

Program	Açıklama	Yük Beyanı (kg)	Başlangıç Nem Miktarı (%)
Pamuklu Ekstra Kuru	Pamuklu havlu, çarşaf, yastık kılıfı, bernoza gibi kalın ve çok katlı kumaşlar normal sıcaklıkta dolaba yerleştirilecek şekilde kurutulur.	9	60%
Eko Pamuklu	Bu program pamuklu pijamalarınızı, iç çamaşırlarınızı, masa örtülerinizi vb. kurutarak dolaba kaldırmayı sağlar.	9	60%
Pamuklu Ütü Kuruluşu	Pamuklu çamaşırlar ütülemeye hazır olacak şekilde kurutulur. Çamaşırlar nemli çıkar.	9	60%
Sentetik Dolap Kuruluşu	Gömlek, tişört, bluz gibi sentetik çamaşırlar dolaba kaldırmaya hazır olacak şekilde kurutulur.	4,5	40%
Sentetik Ütü Kuruluşu	Gömlek, tişört, bluz gibi sentetik çamaşırlar ütülemeye hazır olacak şekilde kurutulur. Çamaşırlar nemli çıkar.	4,5	40%
Hassas	Kurutmaya uygun hassas gömlek, bluz, ipek, ince çamaşırlar düşük sıcaklıkta giyime hazır olacak şekilde kurutulur.	2	50%
Sürelili Kurutma	Düşük sıcaklıkta, istenilen son kurutma seviyesine ulaşmak için, 20 dk-200 dk zaman programlarını kullanabilirsiniz. Kurutma derecesinden bağımsız olarak program, ayarlanan sürede durur.	-	-
20 dk/40 dk /60 dk	Düşük sıcaklıkta istenilen kurutma seviyesine ulaşmak için zaman programlarını kullanabilirsiniz. Kurutma seviyesi ne olursa olsun program istenilen zamanda durur.	-	-
Bebek Giysileri	Bu program, hassas bebek kıyafetlerini düşük sıcaklıkta kurutarak giyilmeye hazır hale getirir.	3	60%
Alerji Uzmanı-Evcil Hayvan Özel*	Alerji uzmanı programı, bebek kıyafetleri gibi hijyen gerektiren pamuklu çamaşırların yüksek sıcaklıkta hijyenik kurutulması için kullanılır. Ayrıca Evcil Hayvan Özel programı sayesinde, çamaşırların üzerine toplanmış olan kedi/köpek gibi evcil hayvanlarınızın toz ve tüylerinin filtrede toplanması sağlanır.	3	60%
Yorgan	Bu program yorgan kurutmak için kullanılır.	2,5	60%
Kot	Bu program kotları kurutmak için kullanılır.	4	60%
Yünlü	Bu programı, yıkama talimatlarında belirtildiği şekilde yıkanmış yünlü çamaşırların hassas bir şekilde kurutulması için kullanın. Kurutma döngüsünün sonunda çamaşırları çıkarın.	1,5	50%
Spor	Spor programı, şort, tişört gibi sentetik spor çamaşırlarında düşük sıcaklıkta kullanılır.	4	40%

Program	Açıklama	Yük Beyanı (kg)	Başlangıç Nem Miktarı (%)
Karışık	Pamuklu ve sentetik çamaşırlardan oluşan ve renkleri solmayan giysiler giyime hazır olacak şekilde kurutulur.	4	60%
Yünlü Havalandırma	Yünlü giysiler kısa sürede havalandırılır, kabartılır, fakat tam kurutulmaz. Programın sonunda çamaşırlar hemen dışarı alınmalıdır.	-	-
Havalandırma	Sıcak hava verilmeden, "Sürelili Kurutma" seçeneği seçilerek tazeleme yapılır ve kötü kokular giderilebilir.	-	-
Hızlı 34' / Hızlı 45'	1 kg hafif pamuklu sentetikler veya çabuk kuruma gerektiren parçalar 34/45 dakikada kurutulur.	1	50%
Gömlek 20'/Gömlek 30'	2-3 gömlek 20/30 dakikada ütüyeye hazır hale getirilir.	0,5	50%
Havlular*	Bu program havlu, bornoz vb. gibi kalın pamuklu çamaşırları kurutur.	3	60%
Dış Giyim*	Bu program dış giyim, su geçirmez ceketler, iç izolasyonlu ceketler vb. için uygundur.	2	40%
Hijyen*	Bu program hijyen gereksinimi olan kumaşlar için uygundur.	3	60%
Hızlı Hijyen	Hızlı Hijyen programında hafif pamuklu, sentetik veya çabuk kuruma gerektiren giysilerinizde UV-C teknoloji sayesinde hijyen sağlanır.	2	60%
Gün Işığı Bebek Giysileri*	Gün Işığı Bebek Giysileri programında Gün Işığı Teknolojisi ile ekstra hijyen gerektiren bebek kıyafetlerinde UV-C Teknolojisi sayesinde hijyen sağlanır.	3	60%
Gün Işığı Havalandırma**	Çamaşır kurutma makinesine kolayca monte edilen sepet üzerine yerleştirilen cüzdan, madeni para, anahtar, anahtarlık gibi kişisel eşyalarınızda UV-C teknolojisi sayesinde hijyen sağlanır.	-	-
Gün Işığı Kurutma*	Vestel'in güneş ışıklarından ilham alarak geliştirdiği Gün Işığı Teknolojisi ile Gün Işığı Kurutma programında pamuklu giysilerinizde hijyen sağlanır.	3	60%
Ekstra Sessiz	Sessiz program, ortama yayılan gürültüyü azaltarak çamaşır kurutucuyu çalıştırır. Eko Pamuklu programına göre gürültü seviyesi önemli ölçüde azalır.	9	60%

ÖNEMLİ: Program çalışırken yüklemeye kapağını açmayın. Kapağı açmanız gerekiyorsa, uzun süre açık tutmayın.

*Ürün özellikleri modele göre değişiklik gösterebilir.

** Kurutucu rafına koyduğunuz cüzdan, bozuk para, anahtar ve anahtarlık gibi kişisel eşyalarınızın hijyeni de Gün ışığı teknolojisi sayesinde sağlanır.



WOOLMARK
WOOL CARE

Bu makinenin yün kurutma programı, ürünlerin giysi etiketindeki talimatlara ve bu makinenin üreticisi tarafından verilen talimatlara göre yıkanması ve kurutulması koşuluyla, makinede yıkanabilir yün ürünlerinin kurutulması için The Woolmark Company tarafından test edilmiş ve onaylanmıştır. M0000.Woolmark sembolü birçok ülkede bir Sertifikasyon ticari markasıdır.

Model	Woolmark M Kod*
7-8 kg A+ enerji sınıfı	M2442
9-10 kg A+ enerji sınıfı 7-8-9-10 kg A++ (PSC motorlu) enerji sınıfı	M2240
7-8-9-10 kg A++ (BLDC motorlu) enerji sınıfı 8-9-10 kg A+++ enerji sınıfı	M2239

***Bu açıklama ve tablo Woolmark sertifikalı modeller için geçerlidir. Lütfen modelinizin ön panelinde “Woolmark Wool Care” logosunun bulunup bulunmadığını kontrol edin.**

■ Uzaktan Erişim Ayarı (Android ve iOS Uygulama Anlatımı)

Vestel Akıllı Yaşam uygulaması akıllı cihazınızı kullanarak makinenizi uzaktan kontrol etmenizi ve ayrıca uzaktan izlemenize olanak sağlar. Bu sayede kurutacağınız çamaşıra göre uygulama üzerinden uygun program seçebilirsiniz ve ek özellikler kısmını kullanarak yardımcı opsiyon seçimleri yapabilirsiniz. Ayrıca Vestel Akıllı Yaşam uygulaması makine üzerinde meydana gelen herhangi bir hata durumunu kullanıcıya bildirerek servis olanağı sağlanmasına yardımcı olur.

Wi-Fi'yi etkinleştirmek için:

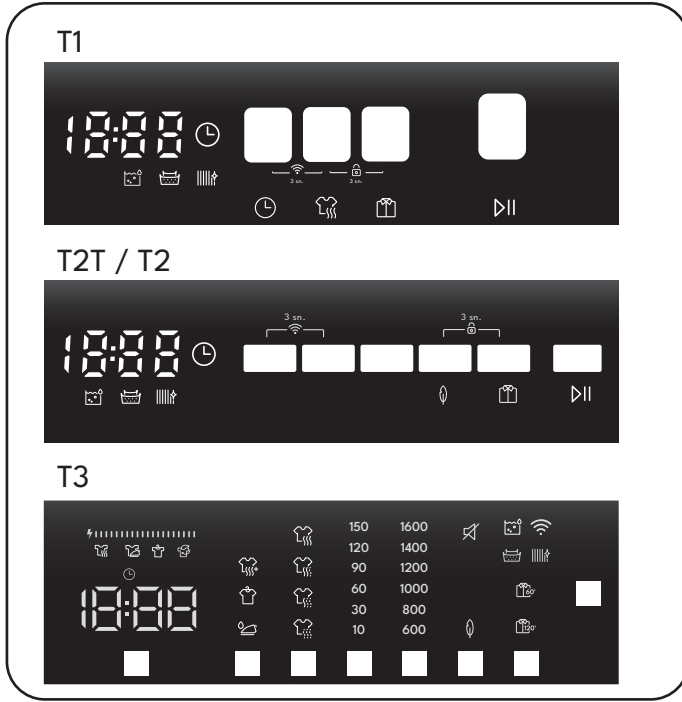

1. Gecikmeli başlat ve süreli kurutma ayar tuşlarına aynı anda 3 saniye boyunca basılmalıdır.
2. Wi-Fi modülü etkin olduğunda ekranda 3 saniye boyunca Sembölü gözükmektedir.
3. Herhangi bir Wi-Fi ağına bağlanmak ve uzaktan kontrol sağlamak için Android yada iOS marketlerden "Vestel Akıllı Yaşam" uygulamasını akıllı telefonunuza indirip mobil uygulamada anlatılan yönlendirmeler ile bağlantı kurabilirsiniz.

NOT:

Makinenizin Wi-Fi ağına bir kez tanıtılması yeterlidir. (Wi-Fi ağına bağlantı için “Vestel Akıllı Yaşam” uygulamasındaki yönlendirmeleri takip ediniz.) Her kullanımdan önce ‘Gecikmeli başlat’ ve ‘Sürekli Kurutma’ tuşlarına aynı anda 3 saniye boyunca basarak uzaktan kontrolü aktif hale getirmeniz gerekmektedir. Uzaktan kontrolü iptal etmek için aynı tuşlara aynı anda 3 saniye basmanız yeterlidir.

Wi-Fi modem değişiklikleri, modem adı değişiklikleri, Wi-Fi şifresi değişikliklerinde makinenizin Wi-Fi ağına tekrar tanıtılması gerekmektedir.

Uzaktan kontrolün aktif edilmesinin atlanması durumunda herhangi bir kurutma programı başlatılsa dahi sadece uzaktan görüntüleme yapılabilmektedir. (Program değişikliği yapılamamaktadır).

Uzaktan kontrolü aktif hale getirilmiş cihaz, hiçbir işlem yapılmaması durumunda belli bir süre sonra düşük enerji tüketimi moduna geçecek ve makine ekranı kapanacaktır. Uzaktan kontrol özelliği sayesinde saatler sonrasında dahi program türü, kurutma seviyesi, kırıkkılık açma ve diğer ek özellikler seçilerek uzaktan program başlatılabilmektedir. Bu işlemin uygulanabilmesi için gerekli güvenlik regülasyonlarının sağlanıyor olması (geçen süre zarfında makine kapısının açılıp kapanmaması, herhangi bir enerji kesintisi yaşanmaması vb.) gerekmektedir.

Uzaktan kontrolü aktif hale getirilmiş bir makinenin çocuk kilidi moduna alınması, mobil uygulama üzerinden makinenin kontrolünü ve izlenmesini engellemez.

Kurutma makinesi bir akıllı cihaza bağlandı ise, farklı bir telefon ile aynı cihaza bağlantı kurulamaz.

Giriş yaptığınız hesap daha önce ürünü eklediğiniz hesap ise giriş yaptıktan sonra kurutma makinenizi doğrudan kullanabilirsiniz.

Program başlatıldıktan sonra güvenlik gerekliliğinden kaynaklı uzaktan kontrol aracılığı ile program iptal edilemez veya durdurulamaz.

■ Wi-Fi Modu İle İlgili Uyarılar

Herhangi bir kontrol veya bağlantı problemi yaşadığınızı düşündüğünüzde aşağıdaki işlemleri yapınız. Yaptığınız işlem sonrasında problemin devam edip etmediğiniz gözlemleyiniz. Problemin devam ettiğini düşünüyorsanız bir sonraki işlemi gerçekleştiriniz.

1. Ürün üzerinden ev ağına bağlı olup olmadığını kontrol ediniz.
 2. Akıllı cihazınızdan bir ağa bağlı olup olmadığını kontrol ediniz.
 3. Ürün uygulamasını [Vestel Akıllı Yaşam] açıp kapayınız.
 4. Ürün üzerinden Wi-Fi modunu açıp kapayınız. Uygulama üzerinden tekrar bağlanmayı deneyiniz.
- Hata durumu hala devam ediyorsa servisinizle iletişime geçiniz.

Kablosuz LAN Özellikleri

Aşağıdaki tabloda programlarda seçilebilecek seçenekler özetlenmiştir.

Frekans Aralıkları
2.400 GHz - 2.484.GHz (CH1 to CH14)

Çıkış Gücü		TYP.	Kriter	Birim
RF Ortalama Çıkış Gücü 802.11b CCK Mod	1M	16.5	+/- 1.5	dBm
	11M	16.5	+/- 1.5	dBm
RF Ortalama Çıkış Gücü 802.11b OFDM Mod	6M	15	+/- 1.5	dBm
	54M	13	+/- 1.5	dBm
RF Ortalama Çıkış Gücü, 802.11b OFDM Mod	MCS0	14.5	+/- 1.5	dBm
	MCS7	12	+/- 1.5	dBm

Vestel Akıllı Yaşam 2.4 GHz frekans bandında çalışmaktadır.

***Ürün özellikleri modele göre değişiklik gösterebilir.**

Program İlerleme

Program devam ederken kapı açılması durumunda makine bekle konumuna geçecektir. Kapı kapatıldıktan sonra Başlat/Beklet butonuna basılarak programın devam etmesi sağlanır.

Program devam ederken yükleme kapağını açmayınız. Eğer mutlaka açmanız gerekiyorsa uzun süre açık tutmayınız.

Program Sonu

Program sona erdiğinde Başlat/Beklet, su tankı seviyesi, filtre temizliği ve eşanjör temizliği uyarı ışıkları yanacaktır. Ek olarak program bitiminde sesli uyarı verilecektir. Çamaşırları alıp makineyi yeni bir program için hazır hale getirebilirsiniz.



ÖNEMLİ: Her program sonrası hav filtresini temizleyiniz. Her program sonrası su tankını boşaltınız.



ÖNEMLİ: Program bittikten sonra çamaşırlar alınmazsa 1 saat sürecektir olan kırıkkılık önleme programı otomatik olarak devreye girecektir. Belirli aralıklarla tambur döndürülerek çamaşırlarda kırıkkılık oluşması engellenir.

Tambur Aydınlatması Bilgilendirmesi

- Ürün özellikleri model bazlı değişebilir. Bu bilgi LED tambur aydınlatması içeren modeller için geçerlidir. Aydınlatma, ürün kapısı açıldığında otomatik olarak aktif olur ve bir süre sonra kendiliğinden kapanır.
- Ayarlanabilir, tercihen açılıp kapatılabilir bir özellik değildir.
- Lütfen LED ışığı değiştirmeye ya da çıkarmaya çalışmayınız.

Programlar Ve Seçenekler Etkinleştirme Kullanılabilirlik Tablosu

Buhar*	Gün İşığı*	Sıkma Devri*	Kurutma Seviyesi	Kurutma Hedefi*	Hassas	Çocuk Kilidi	Sesli Uyarı	Sürel Kurutma	Kirişlik Ölçleme	Pamuklu Ekstra Kuru
√	√	√	√	√	√	√	√	√	√	Pamuklu Ekstra Kuru
√	√	√	√	√	√	√	√	√	√	Eko Pamuklu
√	√	√	√	√	√	√	√	√	√	Pamuklu Ütü Kuruluğu
√	√	√	√	√	√	√	√	√	√	Eko Pamuklu *
√	√	√	√	√	√	√	√	√	√	Sentetik Dolap Kuruluğu
√	√	√	√	√	√	√	√	√	√	Sentetik Ütü Kuruluğu
√	√	√	√	√	√	√	√	√	√	Sentetik*
√	√ ^{T2/T2T} X T3	√	X	√	√ (geçerli)	√	√	√	√	Hassas
√	X	X	X	X	X	√	√	√	√	Sürel Kurutma
√	X	X	X	X	X	√	√	√	√	20 dk /40 dk/ 60 dk
√	√	√	√	√	√	√	√	√	√	Karışık
√	√	√	√	√	√	√	√	√	√	Bebek Gıysileri
√	√	√	√	√	√	√	√	√	√	Alerji Uzmani-Evcil Hayvan Özel*
√ ^{T2/T2T} X T3	X	X	X	X	X	√	√	√	√	Havalandırma
√ ^{T2/T2T} X T3	X	X	X	X	X	√	√	√	√	Yünlü Havalandırma
√	√	√	√	√	√	√	√	√	√	Kot*
√	X	X	X	√ (geçerli)	X	√	√	√	√	Yünlü
√	√	√	√	√	√	√	√	√	√	Spor
√ ^{T2/T2T} X T3	X	X	X	√ (geçerli)	X	√	√	√	√	Hızlı 34' / 45'
√ ^{T2/T2T} X T3	X	X	X	√ (geçerli)	X	√	√	√	√	Gömlek 20' / 30'

Buhar*	Gün Işığı*	Sıkma Devri*	Kurutma Seviyesi	Kurutma Hedefi*	Hassas	Çocuk Kilidi	Sesli Uyarı	Sürel Kurutma	Kırsıklık Önleme
√	√T2/T2T X T3	√	X	√	√(geçerli)	√	√	√	Yorgan*
√	√	√	√	√	√	√	√	√	Havlular*
√	√	√	√	√	√	√	√	√	Dış Giyim*
√	√	√	X	√	X	√	√	√	Ekstra Sessiz*
√	√	√	√	√	√	√	√	√	Hijyen*
X	√(geçerli)	X	X	√(geçerli)	X	√	√	√	Hızlı Hijyen*
X	√(geçerli)	√	√	√	X	√	√	√	Gün Işığı Bebek Giysileri*
X	√(geçerli)	X	X	X	X	√	√	√	Gün Işığı Havalandırma*
X	√(geçerli)	√	√	√(geçerli)	X	√	√	√	Gün Işığı Kurutma*
HAYIR									
EVET									
Yıldızlı özellikler makinenizin modeline bağlı olarak değişiklik gösterebilir.									
*									

* Opsiyonlar modele göre değişiklik göstermektedir.

** Gün Işığı Pro Teknolojisi içeren modellerde gün ışığı opsiyonu kendiliğinden aktif olmaktadır.

Temizlik ve Bakım



ÖNEMLİ: Kurutma makinenizi endüstriyel kimyasallarla temizlemeyiniz. Endüstriyel kimyasallarla temizlenmiş makineyi kullanmayınız.

Hav Filtreleri Temizliği



ÖNEMLİ: HAV FİLTRELERİNİ HER KURUTMA İŞLEMİNDEN SONRA MUTLAKA TEMİZLEYİNİZ.

Hav filtresini temizlemek için:

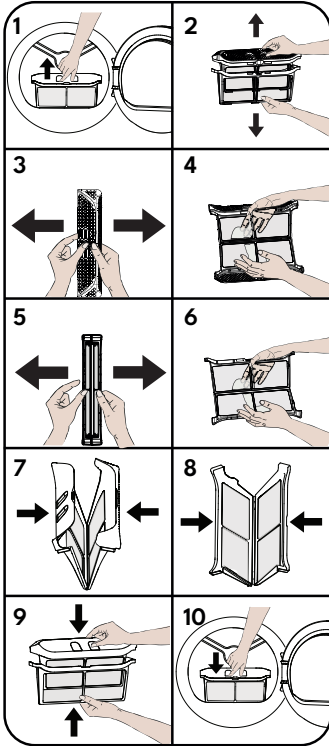

1. Yükleme kapağını açın.
2. Yukarıya doğru çekerek hav filtrelerini gösterildiği şekilde çıkartın.
3. İç filtreyi dış filtreden çıkartın.
4. İç filtreyi açın.
5. İç filtreyi elle ya da yumuşak bir bez yardımıyla temizleyin.
6. Dış filtreyi açın.
7. Dış filtreyi elle ya da yumuşak bir bez yardımıyla temizleyin.
8. İç ve dış filtreleri tırnaklara oturacak şekilde kapatın.
9. Kapatılan iç filtreyi dış filtrenin içine geçecek şekilde oturtun.
10. Hav filtrelerini yerine yerleştirin.

Kurutucu belirli bir süre kullanıldıktan sonra, filtre yüzeyinde tıkanıklığa neden olacak bir tabaka ile karşılaşılırsa, tabakayı temizleyin. Kullanılan su sisteminde mikroplastiklerin yayılmasını önlemek için, hav çöp kutusuna atılmalı ve giderden yıkanmamalıdır.

Su Tankının Boşaltılması

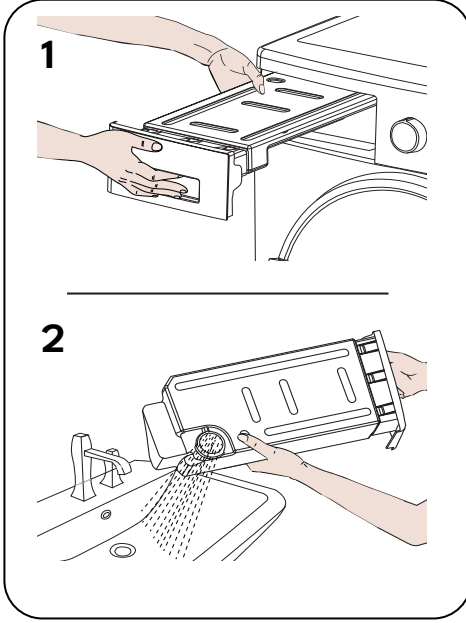

1. Su tankı çekmecesini çekerek tankı dikkatlice çıkarın.
2. Tanktaki suyu dökün.
3. Su tankını yerine yerleştirin.



ÖNEMLİ: Su tankını program devam ediyorken kesinlikle çıkarmayınız. Su tankında yoğunlaştırulan su içme suyu değildir.



ÖNEMLİ: SU TANKINI HER KULLANIM SONRASI MUTLAKA BOŞALTINIZ.

Doğrudan tahliye hortumu kitiyle (tip numarası 091V, 114V, 114S, 114R, 114P, 121V, 122V, 122S olan) birlikte verilen çamaşır kurutma makineleri için;
Program çalışırken su tankı dolarsa, uyarı düğmesi yanar ve makine bekleme moduna geçer. Bu durumda, su tankını boşaltmanız ve programı devam ettirmek için “Başlat/Durdur” düğmesine basmanız gerekir. Su tankı boşaldığında, uyarı göstergesi söner ve program devam eder. Döngü sırasında, bu uyarıyı önlemek için doğrudan tahliye hortumu kullanılması önerilir.

Eşanjör Temizliği



ÖNEMLİ: “Eşanjör Temizliği” uyarısını gördüğünüzde eşanjörü temizleyiniz.



ÖNEMLİ: “Eşanjör temizliği uyarı ledi” yanmıyor olsa bile eşanjör kullanım davranışlarına göre daha sık temizlenebilir.

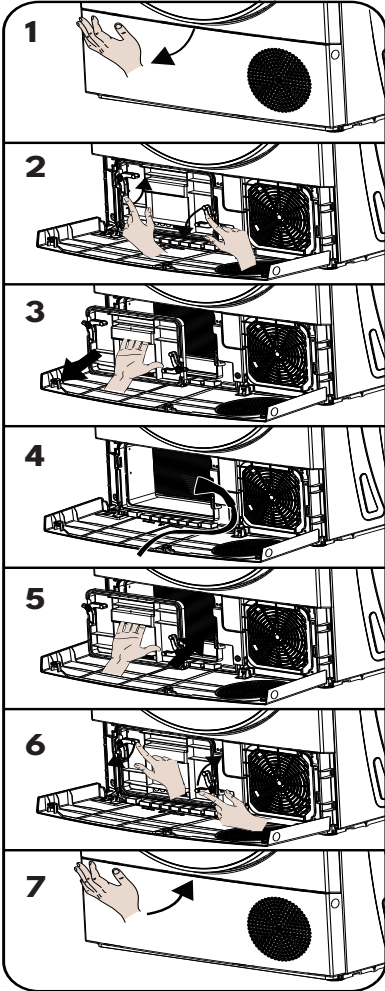

1. Tekmelik kapağını gösterildiği şekilde açın.
2. Eşanjör kapağı kilitlerini oklarla belirtilen yönde çevirerek açın.
3. Eşanjör kapağını gösterildiği şekilde yerinden çıkartın.
4. Eşanjörün ön yüzeyini süpürge yardımıyla temizleyin.
5. Eşanjörün kapağını gösterildiği şekilde yerine oturtun.
6. Eşanjör kapağı kilitlerini oklarla belirtilen yönde çevirerek kapatın.
7. Tekmelik kapağını gösterildiği şekilde kapatın.



UYARI: EŞANJÖR KANATÇIKLARI KESKİN OLDUĞU İÇİN ÇIPLAK ELLE TEMİZLEMİYİ DENEMİYİN. KANATÇIKLAR ELİNİZE ZARAR VEREBİLİR.

Nem Sensörü Temizliği

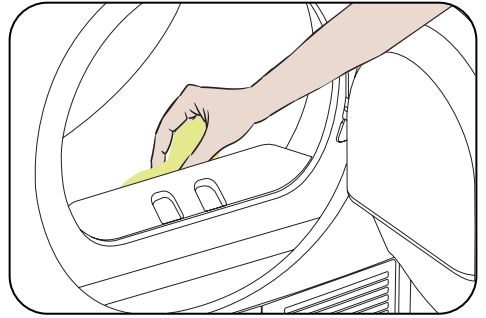

Makinenin içinde, çamaşırın kuru olup olmadığını algılayan nem sensörleri bulunmaktadır.

Sensörleri temizlemek için:

1. Makinenin yükleme kapağını açın.
2. Kurutma işleminden dolayı makine hala sıcaksa soğumasını bekleyin.
3. Sensörün metal yüzeylerini ıslatılmış yumuşak bir bezle silin ve kurulayın.



ÖNEMLİ: SENSÖRÜN METAL YÜZEYLERİNİ YILDA 4 KEZ TEMİZLEYİN.



ÖNEMLİ: Sensörün metal yüzeylerini temizlerken metal aletler kullanmayın.



UYARI: Yangın ve patlama tehlikesi nedeniyle, sensörleri temizlerken çözültü maddesi, temizleme maddesi veya benzeri maddeler kullanmayın.

Yükleme Kapağı İç Yüzey Temizliği



ÖNEMLİ: Yüklem kapağı iç yüzeyini her kurutma işleminden sonra mutlaka temizleyiniz.

Kurutma makinesinin yüklem kapağını açıp, tüm iç yüzeylerini ve contasını yumuşak nemli bir bezle siliniz.

MAKİNE SESLERİ

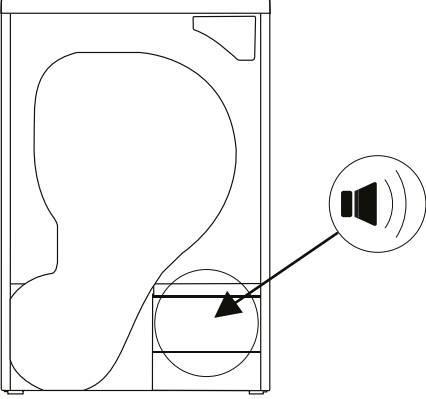
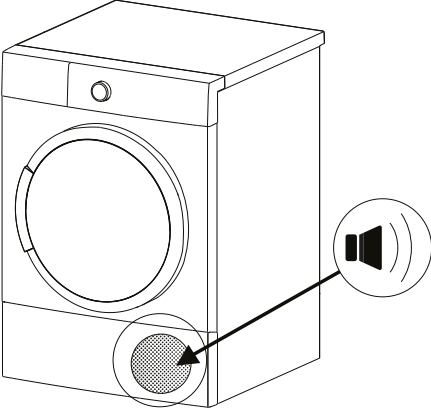
SES KAYNAĞI	TANIMI
 A line drawing of a washing machine drum. A circular area at the bottom right is circled, and an arrow points from a speaker icon to this area. The speaker icon is a black trapezoid with three curved lines to its right, indicating sound.	<p>Pompa Sesi</p> <p>Makine çalışmaya başlarken ve çalışma süresi boyunca belirli aralıklarla pompa devreye girmektedir. Bu işlem sırasında pompa ve su sesi duyulması normaldir.</p>
 A line drawing of a front-loading washing machine. A circular area at the bottom left is circled, and an arrow points from a speaker icon to this area. The speaker icon is a black trapezoid with three curved lines to its right, indicating sound.	<p>Kompresör Sesi</p> <p>Makine çalışırken kompresörden zaman zaman metalik bir ses gelmesi normaldir.</p>

Sorun Giderme

Kurutma makineniz kurutma işlemleri sırasında devamlı olarak kendisini kontrol ederek herhangi bir arıza oluşması durumunda hem gerekli önlemleri alacak, hem de sizi uyara-
racak sistemlerle donatılmıştır.



UYARI: Cihazınızda normal olmayan bir durum tespit ettiğinizde aşağıdaki açıklamalar doğrultusunda sorunu çözmeye çalışabilirsiniz. Cihazınız hala normal çalış-
masına devam etmiyorsa İletişim Merkezi ile irtibata geçiniz.

Yetkili servis listesine ve iletişim bilgilerine web sitesinden ulaşabilirsiniz.

Tüm yetkili servis bilgileri Bakanlık tarafından oluşturulan Servis Bilgi Sisteminde yer
almaktadır.

SORUN	SEBEBİ	ÇÖZÜM
Kurutma işlemi uzun sürüyor.	Hav filtresinin gözenekleri tıkanmış olabilir.	Filtreyi ılık suyla yıkayın.
	Isı eşanjörü tıkanmış olabilir.	Eşanjörü temizleyin.
	Makinenin önündeki havalandırma ızgaraları kapalı olabilir.	Oda sıcaklığının çok yükselmemesi için kapı veya pencereleri açın.
	Nem sensöründe kireç tabakası oluşmuş olabilir.	Nem sensörünü temizleyin.
	Aşırı çamaşır yüklenmiş olabilir.	Kurutma makinesini aşırı yüklemeyin.
	Çamaşır yeterli derecede sıkılmamış olabilir.	Çamaşır makinesinde daha yüksek devirde sıkma yapın.
Kurutma sonunda çamaşır nemli çıkıyor.	Kurutma sonunda çıkan sıcak çamaşırlar gerçekte olduklarından daha nemli hissedilirler. Çamaşırın soğuması beklendiğinde bu his ortadan kalkacaktır	
	Çamaşır cinsine uygun program kullanılmamış olabilir.	Çamaşırın üzerindeki bakım etiketlerini kontrol ederek çamaşırın cinsine uygun bir program seçin veya ilave olarak zaman programlarını kullanın.
	Hav filtresinin gözenekleri tıkanmış olabilir.	Filtreyi ılık suyla yıkayın.
	Isı eşanjörü tıkanmış olabilir.	Eşanjörü temizleyin.
	Aşırı çamaşır yüklenmiş olabilir.	Kurutma makinesini aşırı yüklemeyin.
	Çamaşır yeterli derecede sıkılmamış olabilir.	Çamaşır makinesinde daha yüksek devirde sıkma yapın.

SORUN	SEBEBİ	ÇÖZÜM
Kurutma makinesi açılmıyor veya program başlatılmıyor. Kurutma makinesi ayarlandığında devreye girmiyor.	Elektrik fişi takılmamış olabilir.	Elektrik fişinin takılı olduğundan emin olun.
	Yükleme kapağı açık kalmış olabilir.	Yükleme kapağının doğru bir şekilde kapandığından emin olun.
	Program ayarlanmamış ya da Başlat/Beklet düğmesine basılmamış olabilir.	Programın ayarlandığından ve Bekle konumunda olmadığından emin olun.
	Çocuk kilidi devrede olabilir.	Çocuk kilidini devreden çıkarın.
Program nedensiz olarak yarıda kesildi.	Yükleme kapağı açılmış olabilir.	Yükleme kapağının doğru bir şekilde kapandığından emin olun.
	Elektrik kesintisi yaşanmış olabilir.	Programı başlatmak için Başlat/Beklet düğmesine basın.
	Su tankı dolu olabilir.	Su tankını boşaltın.
Çamaşırlar çekmiş, keçeleşmiş veya bozulmuş.	Çamaşır cinsine uygun program kullanılmamış olabilir.	Çamaşırların üzerindeki bakım etiketlerini kontrol ederek çamaşırların cinsine uygun bir program seçin.
Yükleme kapağından su akıyor.	Yükleme kapağının iç yüzeylerinde ve yükleme kapağı contasının yüzeylerinde hav birikmiş olabilir.	Yükleme kapağının iç yüzeylerini ve yükleme kapağı contasının yüzeylerini temizleyin.
Yükleme kapağı kendiliğinden açılıyor.	Yükleme kapağı tam kapanmamış olabilir.	Yükleme kapağını kapanma sesini duyana kadar itin.
Su tankı uyarı sembolü yanıyor/yanıp sönüyor.	Su tankı dolu olabilir.	Su tankını boşaltın.
	Su boşaltma hortumu katlanmış olabilir.	Ürün doğrudan su giderine bağlıysa su boşaltma hortumunu kontrol edin.
Filtre temizleme uyarı sembolü yanıyor.	Hav filtresi temizlenmemiş olabilir.	Filtreyi temizleyip yıkayın.
	Filtre yuvası havla tıkanmış olabilir.	Filtre yuvasını temizleyin.
	Hav filtresi gözeneklerinde tıkanıklığa sebep olacak bir tabaka oluşmuş olabilir.	Filtreyi ılık suyla yıkayın.
Isı eşanjörü temizlik uyarı sembolü yanıyor.	Isı eşanjörü kirli olabilir.	Isı eşanjörünü temizleyin.

SORUN	SEBEBİ	ÇÖZÜM
Filtre ve ısı eşanjörü temizlik uyarı sembolü yanıyor.	Filtre yuvası tiftik tarafından tıkanmış olabilir.	Filtre yuvasını temizleyiniz.
	Tiftik filtresinin yüzeyinde tıkanmaya neden olan bir tabaka olabilir.	Filtreyi ılık su ile yıkayın.
	Isı eşanjörü kirli olabilir.	Isı eşanjörünü temizleyin.
Program başlatılmıyor ve filtre uyarı ledi yanıp sönüyor.	Filtre yerine takılmamış olabilir.	Filtreyi yerine takın.
	Filtre yerine takılı olduğu halde filtre uyarı ledi yanıp sönüyorsa filtre sensöründe arıza olabilir.	Teknik servisi arayın.
Kurutma işlemi 20 dakika içerisinde tamamlanır.	Tamburda çamaşır yoksa veya çamaşır kuru ise "boş tambur algılama" özelliği devreye girer. Kurutma programı 20 dakika içinde sonlanır ve normal "Son" moduna geçer.	Tamburu ve çamaşırın ıslaklığını kontrol edin.
	Çamaşır hala ıslak ise nem sensöründe arıza olabilir.	Teknik servisi arayın.

👏 NOT: Kurutma esnasında, özellikle programın başlangıç ve bitiş aşamasında kompresörden çalışmaya bağlı olarak sesler gelebilir. Bu sesler normaldir.

👏 NOT: Yoğuşma suyu, bir pompayla yoğuşma suyu kabına pompalanır. Bu sırada pompa sesleri duyulabilir. Bu sesler normaldir.

👏 NOT: Gün Işığı Pro Teknolojisi içeren modellerdeki kurutma programlarında UV-C LED, program sonunda devreye girmektedir. Bu bir sorun değildir.

Hata Kodları ve Yapılması Gerekenler

Kurutma makinenizde, yanıp sönen çalışma ışıklarının bir kombinasyonu ile gösterilen yerleşik bir arıza tespit sistemi bulunur. En yaygın arıza kodları aşağıda gösterilmiştir.

HATA KODU	HATA	ÇÖZÜM
E00	Kullanıcı arayüzü hatası	Teknik servisi arayın.
E03 / 	Pompa hatası	Su tankının boş olduğundan emin olun, problem düzelmiyorsa teknik servisi arayın.
E04	Kompresör arızası	Teknik servisi arayın.
E05	Kompresör NTC hatası	Teknik servisi arayın.
E06	Kapı NTC hatası	Teknik servisi arayın.
E07	Motor hatası	Teknik servisi arayın.
E08	Voltaj dalgalanma hatası	Şehir şebekesinde voltaj dalgalanması olabilir. En yakın yetkili servise başvurun.

■ Cihazın Çevreye Uygun Bir Şekilde Atılması

Ambalaj Bilgisi

Ürünün ambalajı, geri dönüştürülebilir malzemelerden üretilmiştir. Ambalaj atığını evsel veya diğer atıklarla birlikte atmayın, yerel yönetimin belirttiği ambalaj toplama noktalarına atın.

Teknik Veriler

Teknik bilgiler cihazın iç tarafındaki plaket ve enerji etiketinde yer almaktadır. Cihazla birlikte verilen enerji etiketindeki QR kodu, cihazın performansı ile ilgili bilgilere tedarikçinin veritabanında bir web bağlantısı sağlar.

Enerji etiketini, kullanıcı kılavuzu ve bu cihazla birlikte verilen diğer tüm belgelerle birlikte referans olarak saklayın. Aynı bilgileri, tedarikçinin QR koduyla bu model için sağladığı web bağlantısı yoluyla ulaşabilirsiniz. Enerji etiketi hakkında ayrıntılı bilgi için HYPERLINK “<http://www.theenergylabel.eu>” www.theenergylabel.eu bağlantısına bakın.

Enerji Tasarrufu İçin Öneriler

- Kurutma makinesini tam kapasite ile çalıştırmalı ancak kapasitesinden fazla da yüklememeye dikkat edilmelidir.
- Çamaşırlar yıkanırken mümkün olan en yüksek devirde sıkma yapılmalıdır. Bu, kurutma süresini kısaltarak enerji tüketimini azaltır.
- Aynı cins çamaşırların birlikte kurutulmasına özen gösterilmelidir.
- Program seçimi için kullanma kılavuzundaki tavsiyelere uyulmalıdır.
- Kurutma Makinesi önünde ve arkasında hava dolaşımı için uygun mesafe bırakılmalıdır. Makinenin ön tarafındaki ızgaraların üzerleri örtülmemelidir.
- Kurutma işlemi sırasında gerek duyulmadıkça makinenin kapısı açılmamalıdır. Makinenin kapısını açma ihtiyacı varsa uzun süreli olmamalıdır.
- Kurutma işlemi sırasında yeni (ıslak) çamaşır eklenmemelidir.
- Kurutma işlemi boyunca çamaşırdan ayrılıp havaya karışan tüy ve lifler “Hav Filtreleri” tarafından toplanır. Filtrelerin her kurutma öncesi veya sonrası temizlenmesine dikkat edilmelidir.
- Isı pompalı modellerde, ısı eşanjörünün ayda en az bir kez veya kullanıcı davranışına göre daha sık temizlendiğinden emin olun.
- Kurutma işlemi sırasında kurutma makinesinin bulunduğu ortam iyi havalandırılmalıdır.

■ Müşterinin Seçimlik Hakları

Müşteri; malın 6502 sayılı Tüketicinin Korunması Hakkında Kanun hükümleri uyarınca ayıplı olduğunun anlaşılması durumunda, ayıp daha sonra ortaya çıkmış olsa bile, malın müşteriye teslim tarihinden itibaren iki yıllık zamanaşımı süresi içinde;

1. Satılanı geri vermeye hazır olduğunu bildirerek sözleşmeden dönme,
2. Satılanı alıyup ayıp oranında satış bedelinden indirim isteme, seçimlik haklarından birini Satıcıya karşı;
3. Aşırı bir masraf gerektirmediği takdirde, bütün masrafları satıcıya ait olmak üzere satılanın ücretsiz onarılmasını isteme,
4. İmkân varsa, satılanın ayıpsız bir misli ile değiştirilmesini isteme, seçimlik haklarından birini ise satıcıya, üretici veya ithalatçıya karşı kullanılabilir.
5. Ücretsiz onarım veya malın ayıpsız misli ile değiştirilmesinin satıcı için orantısız güçlükleri beraberinde getirecek olması hâlinde tüketici, sözleşmeden dönme veya ayıp oranında bedelden indirim haklarından birini kullanabilir.
6. Müşteri; şikâyet ve itirazları konusundaki başvurularını Tüketici Mahkemelerine ve Tüketici Hakem Heyetlerine yapabilir.

■ MÜŞTERİ HİZMETLERİ VE SERVİSİ

Her zaman orijinal yedek parçalar kullanın. Yetkili Servis Merkezimizle iletişime geçtiğinizde, aşağıdaki verilerin mevcut olduğundan emin olun: Model, Seri Numarası ve Servis Endeksi. Bilgiler, plaket etiketinde bulunabilir. Bazı belirli bileşenler için orijinal yedek parçalar, bileşen türüne bağlı olarak, modelin son ünitesinin piyasaya sürülmesinden itibaren 10 yıl boyunca mevcuttur.

Profesyonel onarım hizmetlerine erişmek için web sitesi:

<https://www.vsoutlet.com.tr/>

GARANTİ BELGESİ

MALIN

Cinsi ÇAMAŞIR KURUTMA MAKİNESİ
Markası WINDSOR
Modeli _____
Seri No _____

SATICI FİRMANIN

Unvanı _____
Adresi _____
Tel-Faks _____
E-posta _____
Fatura Tarihi _____
Fatura No _____
Kaşe ve İmza _____

ALICININ

Adı, Soyadı _____
Adresi _____
Tel _____

Teslim Tarihi ve Yeri _____
Azami Tamir Süresi 20 İşgünü
Garanti Süresi 2 Yıl

Vestel Ticaret A.Ş.
Müşteri Hizmetleri
Genel Müdürü

ÜRETİCİ FİRMA:

Vestel Beyaz Eşya San. ve Tic. A.Ş. Manisa Şubesi
Manisa OSB III. Kısım Keçiliköysoy Mah.
Mustafa Kemal Bulv. No: 10
Yunusemre/Manisa - Türkiye
Tel: 0850 222 4 987
E-posta: musterihizmetleri@vestel.com.tr
WhatsApp: 0850 222 4 123

TÜRKİYE GENEL DAĞITICISI:

Vestel Ticaret A.Ş.
Levent 199 Büyükdere Cad. No: 199 34394
Şişli/İstanbul - Türkiye
Tel: 0850 222 4 987
Web: www.vestel.com.tr/destek
E-posta: musterihizmetleri@vestel.com.tr
WhatsApp: 0850 222 4 123

Zorlu Holding kuruluşudur.

WINDSOR

GARANTİ ŞARTLARI

1. Garanti süresi malın teslim tarihinden itibaren başlar ve 2 yıldır.
2. Malın bütün parçaları dahil olmak üzere tamamı firmamız garantisine kapsamdadır.
3. Malın garanti süresi içerisinde arızalanması durumunda, tamirde geçen süre garanti süresine eklenir. Malın tamir süresi en fazla 20 iş günüdür. Bu süre malın ilişkin arızanın servis istasyonuna, servis istasyonunun olmaması durumunda, malın satıcısı, bayii, acentası, temsilciliği, ithalatçısı veya üreticisinden birisine bildirir tarihten itibaren başlar. Malın arızasının, 10 iş günü içinde giderilmesini halinde; üretici veya ithalatçı, malın tamiri tamamlanmaya kadar, benzer özelliklere sahip başka bir malı tüketicinin kullanımına tahsis etmek zorundadır.
4. Malın garanti süresi içinde, gerek malzeme ve işçilik, gerekse montaj hatalarından dolayı arızalanması halinde, işçilik masrafları, değiştirilen parça bedeli ya da başka herhangi bir ad altında hiçbir ücret talep edilmeksizin tamiri yapılacaktır.
5. Tüketicinin tamir hakkını kullanmasına rağmen malın;
 - a) Garanti süresi içinde tekrar arızalanması,
 - b) Tamiri için gereken azami sürenin aşılması,
 - c) Tamirinin mümkün olmadığı, yetkili servis istasyonu, satıcı, üretici veya ithalatçı tarafından bir raporda belirlenmesi, durumlarında; tüketici malın bedelini ödemiş olduğu arızanın bedel indirimi veya malın ayıpsız misli ile değiştirilmesini şartından talep edebilir. Satıcı, tüketicinin talebini reddedemez. Bu talebin yerine getirilmesini durumunda satıcı, üretici ve ithalatçı müteselselen sorumludur.
6. Malın kullanma kılavuzunda yer alan hususlara aykırı kullanılmamasından kaynaklanan arızalar garanti kapsamı dışındadır.
7. Garanti belgesi ile ilgili olarak çıkabilecek sorunlar için T.C. Çömürük ve Ticaret Bakanlığı Tüketicinin Korunması ve Piyasa Gözetimi Genel Müdürlüğü'ne başvurulabilir.

GARANTİ YÜKÜMLÜLÜĞÜ - MÜŞTERİNİN DİKKAT ETMESİ GEREKEN HUSUSLAR

1. Garanti Belgesi üzerinde mamulün orijinal seri numarasında tahrifat yapıldığı hallerde garanti geçersizdir.
 2. Garanti yükümlülüğünün geçerli olabilmesi için, VESTEL yetkili personelinin ya da yetkili servisierinden başka hiçbir kimsenin, hiçbir şekilde cihazın tamir ve tadiline müdahale etmemesi gerekmektedir.
 3. Arızalı cihazın tamir yerini (cihazın kullandığı yer veya servis atölyesi) ve şeklini yetkili servis belirler.
 4. Aşağıda açıklanan koşullarda arızalı cihaz garanti kapsamına girmez:
 - a) Cihazın bağlanan dış donanımdan (regülatör, kesintisiz güç kaynağı vb.) kaynaklanan arızalar,
 - b) Anormal voltaj düşüklüğü veya fazlalığından, hatalı elektrik tesisatından, cihazın etkisinde belirlenen farklı bir sebebe gerilimine bağlanmasyla oluşan arızalar,
 - c) Malın tesliminden sonraki nakiller ve yerleştirme sonucu (düşme, aşırı sarsılma, darbe vs.) oluşabilecek arızalar,
 - d) Cihazın kullanım hatalarından meydana gelen dış ve iç yüzeylerdeki bozulma, çizilme, kırılmalar ve arızalar,
 - e) Doğal olayların (yıldırım, sel, su baskını, deprem, yangın vs.) yol açacağı arızalar.
- Bu gibi durumlarda arızalı cihaz, VESTEL yetkili uzmanları tarafından tamir edilecek, standart tamir ücreti olacaktır.
5. Garanti Belgesi'nin teklemül etirilerle tüketiciye verilmesi sorumluluğu tüketicinin malı satın aldığı yetkili satıcı, acente ya da temsilcilerine aittir. Garanti Belgesi, satın alınan mala ilişkin faturanın tarihi ve sayısını ile seri numarasını içermek zorundadır.

MÜŞTERİNİN SEÇİMLİK HAKLARI

Müşteri; malın 6502 sayılı Tüketicinin Korunması Hakkında Kanun hükümleri uyarınca ayıplı olduğunun anlaşılması durumunda, ayıp daha sonra ortaya çıkmış olsa bile, malın müşteriye teslim tarihinden itibaren iki yıllık zaman aşımı süresi içinde;

1. Satılan geri vermeye hazır olduğunu bildiren sözleşmeden dönme,
2. Satılan alkoyup ayıp oranında satış bedelinden indirim isteme, seçilmiş haklarından birini Satıcıya karşı;
3. Aşın bir masraf gerektirmediği takdirde, bütün masrafları satıcıya ait olmak üzere satılının ücretsiz onarımını isteme,
4. İmkân varsa, satılının ayıpsız bir misli ile değiştirilmesini isteme, seçilmiş haklarından birini ise Satıcıya, üretici veya ithalatçıya karşı kullanabilir.

Ücretsiz onarım veya malın ayıpsız misli ile değiştirilmesinin satıcı için oranısız güçlükleri beraberinde getirecek olması hâlinde tüketici, sözleşmeden dönme veya ayıp oranında bedelden indirim haklarından birini kullanabilir.

Müşteri; şikâyet ve itirazları konusundaki başvurularını Tüketici Mahkemelerine ve Tüketici Hakem Heyetlerine yapabilir.

Vestel için kişisel verilerimizi korumak önemlidir. Resmi internet sitemizde yayınladığımız Aydınlatma Metni (<https://www.vestel.com.tr/conteni/kisisel-verilerimizleslenmesi>) ile bu süreçte sizlerden topladığımız kişisel verileri ilişkin detaylı bilgilere ulaşabilirsiniz.

WINDSOR

MEMNUN ETMEK GÖREVİMİZ TEŞEKKÜR ALMA HEDEFİMİZ

Satış sonrası en iyi hizmeti sunabilmek için buradayız.

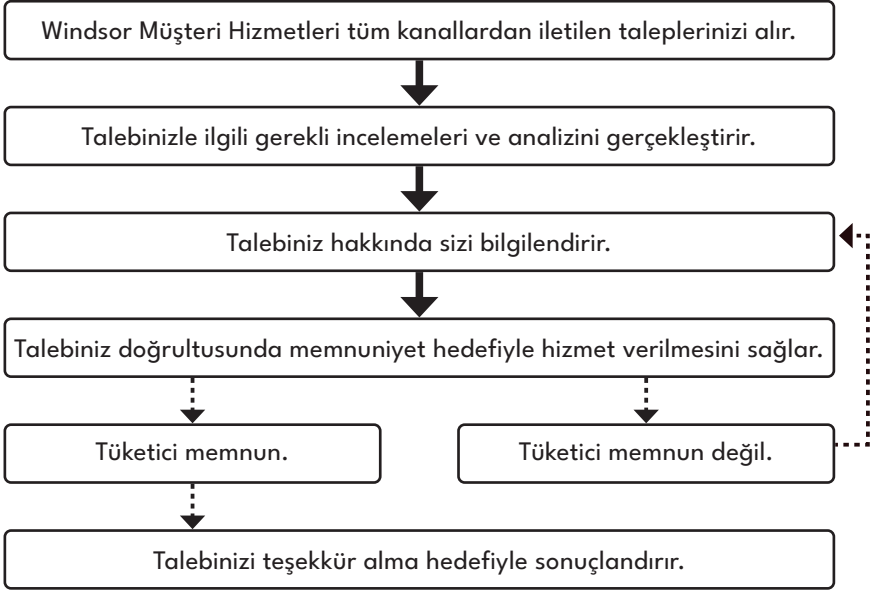

MÜŞTERİ HİZMETLERİ

0850 222 4 987



WhatsApp

0850 222 4 123

musterihizmetleri@vestel.com.tr

WINDSOR

ÜRETİCİ FİRMA:

Vestel Beyaz Eşya San. ve Tic. A.Ş. Manisa Şubesi
Manisa OSB III. Kısım Keçiliköysoy Mah. Mustafa Kemal Bulv. No: 10
Yunusemre/Manisa - Türkiye
Tel: 0850 222 4 987
E-posta: vmh@vestel.com.tr
WhatsApp: 0850 222 4 123



Cihazınızın T.C. Gümrük ve Ticaret Bakanlığı Tüketicinin Korunması ve Piyasa Gözetimi Genel Müdürlüğü'nce tespit ve ilan edilen kullanım ömrü (cihazın fonksiyonlarını yerine getirebilmesi için gerekli yedek parça bulundurma süresi) 10 yıldır.



Geri dönüştürülebilir kağıt kullanarak doğaya katkımızı sürdürüyoruz.



Zorlu Holding kuruluşudur.

0850 222 4 987

52587090-260121-00