

VESTEL

ÇAMAŞIR MAKİNESİ

KULLANIM KILAVUZU

CMI G 99422 WIFI

Değerli Müşterimiz,

Bu Kullanım Kılavuzu, cihazınızın çalıştırılması ve bakımı hakkında önemli güvenlik bilgileri ve talimatları içermektedir.

Lütfen cihazınızı kullanmadan önce bu Kullanım Kılavuzunu okumak için zaman ayırın ve bu kitabı ileride başvurmak üzere saklayın.

İkon	Yazı	Anlamı
	UYARI	Ciddi yaralanma veya ölüm riski
	ELEKTRİK ÇARPMASI RİSKİ	Tehlikeli voltaj riski
	ATEŞ	Yangın riski
	DİKKAT	Yaralanma veya mülk hasar riski
	ÖNEMLİ / NOT	Sistemi doğru çalıştırma hakkında bilgi

İÇİNDEKİLER

1.DOĞRU KULLANIM	1
1.1 Genel Uyarılar	1
1.2 Doğru Kullanım	6
1.3 Ambalaj ve Çevre	8
2.TEKNIK ÖZELLİKLER	9
2.1 Genel Görünüm	9
2.2 Teknik Özellikler	10
3.MAKİNEİNİN KURULUMU	11
3.1 Nakliye Emniyet Vidalarının Çıkartılması	11
3.2 Ayakların Ayarlanması / Ayarlanabilir Kademeler	11
3.3 Elektrik Bağlantısı	12
3.4 Su Bağlantısı	12
3.5 Su Tahliye Bağlantısı	13
4.KONTROL PANELİ TANITIMI	13
4.1 Deterjan Çekmecesi	14
4.2 Bölümler	14
4.3 Elektronik Gösterge	16
4.4 Başlıca sembol açıklamaları	17
5.ÇAMAŞIR YIKAMA ÖN HAZIRLIK	18
5.1 Çamaşırların Ayrılması	18
5.2 Çamaşırların Makineye Yerleştirilmesi	18
5.3 Makineye Deterjan Konulması	19
5.4 Makinenizin çalıştırılması	20
5.5 Program seçimi	20
5.6 Yarım yük algılama sistemi	20
5.7 Uzaktan Kontrol Ayarı (Android ve ios Uygulama Anlatımı)	20
5.8 Uzaktan Kontrol Ayarı için önemli uyarılar	21
5.9 Uygulama Üzerinden İndirilebilir Programlar	22
5.10 Uygulama Üzerinden Seçilebilir Ek Özellikler	23
5.11 Ek Fonksiyonlar	24
5.12 Çocuk Kilidi	28
5.13 Çalışmakta olan bir programı iptal etmek istiyorsanız:	28
5.14 Program Bitimi	28
6.PROGRAM TABLOSU	29
6.1 Önemli Bilgiler	33
7.MAKİNEİNİZİN BAKIM VE TEMİZLİĞİ	34
7.1 Uyarı	34
7.2 Su Giriş Filtreleri	34
7.3 Pompa Filtresi	35
7.4 Deterjan Çekmecesi	35
8.GÖVDE / TAMBUR	36
9.KÜÇÜK ARIZALARIN GİDERİLMESİ	37
10.OTOMATİK ARIZA UYARILARI VE YAPILMASI GEREKENLER	39

1. DOĐRU KULLANIM

Kullanım kılavuzunu mutlaka okuyunuz.



Makineniz ev ortamında kullanılmak üzere tasarlanmıřtır. Ticari amaçlar için kullanmanız garantinizin iptaline neden olacaktır.

1.1 Genel Uyarılar

Çalıřma voltajı / frekansı (V/Hz)	(220-240) V~/50Hz
Toplam akım (A)	10
Su basıncı (Mpa)	Maximum 1 Mpa / Minimum 0. 1Mpa
Toplam güç (W)	2100
Maksimum kuru çamařır kapasitesi (kg)	9

- Makinenizin ideal çalıřması için gerekli ortam sıcaklıđı 15-25°'dir.
- Donmuř hortumlar yırtılabilir ve patlayabilir. Sıfırın altındaki bölgelerde ortam sıcaklıđı elektronik kartın güvenli çalıřmasını tehlikeye sokabilir.
- Makinenize yükleyeceđiniz giysilerin ceplerinde yabancı maddelerin (çivi, iđne, metal para, çakmak, kibrit, ataç, vb.) kalmamasına dikkat ediniz. Bu yabancı maddeler makinenize zarar verebilir.
- Makinenizi kullanmaya bařlamadan önce size

en yakın yetkili servisi arayarak makinenizin kurulması, alıřtırılması ve kullanılması konusunda ücretsiz yardım talebinde bulunabilirsiniz.

- Makinenizi uzun süre kullanmayacaksanız; fiřini ekmeniz ve su giriř musluęunu kapatmanız önerilir. Ayrıca makinenizin kapısını aık bıraktığınız nemden dolayı oluřacak kötü kokuları önleyecektir.
- Kalite kontrol iřlemleri nedeni ile yapılan deneme ve testlerden sonra makineniz iinde bir miktar su kalmıř olabilir. Bunun makinenize hibir zararı yoktur.
- Makinenizin ierisinden kullanım kılavuzu ıkan döküman torbasını boęulma riskine karřı ocuk ve bebeklerden uzak tutunuz.
- Döküman torbası ierisinde bulunan ufak paraları ocuk ve bebeklerden uzak tutunuz.
- Sadece ok kirli amařırlarınız iin ön yıkamalı programlar kullanınız.
-  Makineniz alıřırken deterjan bölmesini amayınız.
- Herhangi bir arıza durumunda, öncelikle cihazın fiřini prizden ıkarın ve musluęu kapatın. Kendiniz tamir etmeye alıřmayın ve danıřma hattını arayınız.
- Makinenize, setięiniz yıkama programında belirtilen azami amařır miktarını ařmayacak kadar amařır koymalısınız.
-  Makineniz alıřır durumdayken kapısını amak iin zorlamayınız.

- Makinenizde unlu giysilerin yıkanması makineye zarar verir. Makinenizde unlu giysi yıkamayınız.
- Makinenizde kullanacağınız yumuşatıcı ya da benzer ürünlerin kullanımı için deterjan / yumuşatıcı üreticilerinin tavsiyelerine uyunuz.
- Makinenizin kapısının tam olarak açılabilceği bir yere kurunuz. (Makinenizin kapısının tam açılmayacağı yerlere kurmayınız.)
- Makinenizi ortam olarak hava alabilen veya sürekli hava sirkülasyonu olabilecek ortamlara kurunuz.

Acil durumda kapı açma fonksiyonu

Makine çalışırken, herhangi bir elektrik kesintisi durumunda ya da program henüz tamamlanmadan makinenin enerjisinin kesilmesi durumunda, kapı kilitli kalacaktır.

Kapının açılabilmesi için ;

1. Cihazı kapatınız. Elektrik fişini çekip prizden çıkarınız.
2. Pis suyun boşaltılması için pompa filtresinin temizlenmesi kısmında bulunan talimatları uygulayınız.
3. Acil durumda açma düzenini bir alet ile aşağı doğru çekiniz ve aynı anda kapıyı açınız.
4. Kapı acil açma kolu ile açık konuma getirildikten sonra yeniden kapatılırsa, kapı kilitli kalır. Enerji yokken kapıyı tekrar açmak için acil açma kolu yeniden kullanılmalıdır.



! Bu uyarıları mutlaka okumalısınız. Böylelikle

ölümcül yaralanma ve risklere karşı kendinizi ve yakınlarınızı korumuş olursunuz.

HAŞLANMA / YANMA TEHLİKESİ!

⚠️ Cihaz çalışırken yüksek ısılarla ulaşabileceğinden dolayı boşaltma işlemi sırasında, boşaltma hortumuna ve hortumdan akan suya dokunmayınız.

⚠️⚡ ELEKTRİK AKIMINDAN DOLAYI ÖLÜM TEHLİKESİ

- Çoklu priz veya uzatma kablosu kullanmayınız.
- Hasarlı veya yırtılmış kablolu fişi prize takmayınız.
- Fişi asla kablo kısmından çekerek prizden çıkarmayınız. Fişi tutarak çıkarınız.
- Herhangi bir elektrik çarpmasına sebebiyet vermemek için, fişi prize kesinlikle ıslak elle takıp çıkarmayınız.
- Makineye asla nemli, ıslak el veya ayakla dokunmayınız.
- Güç kablosunun arızalanması durumunda değiştirilmesi için en yakın yetkili servise başvurunuz.

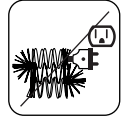
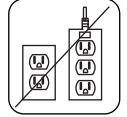

⚠️ Su basma Tehlikesi

- Su boşaltma hortumunu lavaboya asmadan önce, suyun hızla akıp akmadığını kontrol ediniz.
- Astığınız boşaltma hortumunun kaymaması için önlem alınız.
- Akan suyun geri tepme gücü, iyi yerleşmemiş bir

boşaltma hortumunu lavaboya asıldığı yerden oynatabilir. Lavabonuz içerisinde bulunan tıkaçın lavabo deliğini tıkanmaması için önlem alınız.

Yangın Tehlikesi

- Makinenizin yakınında yanıcı ve patlayıcı özelliği olan sıvılar tutmayınız.
- Boya sökücü maddelerin içeriğindeki kükürt korozyona sebep olabilir. Bu nedenle boya sökücü maddeleri asla makinenizde kullanmayınız.
- Makinenizde asla çözücü madde içeren (örneğin yıkama benzini gibi) ürünler kullanmayınız.
- Makinenize çamaşır yüklerken ceplerinde bulunan tüm objeleri (iğne, ataç, çakmak, kibrit, vb.) çıkartın.

Yangın ve Patlama tehlikesi oluşabilir.

Düşme ve yaralanma tehlikesi

- Makinenizin üzerine çıkmayınız. Makinenizin üst tablası kırılabilir ve yaralanmalara maruz kalabilirsiniz.
- Makinenizin ilk kurulumunda hortum, kablo ve ambalajlarını toplayınız. Ayağınız takılıp düşebilirsiniz.
- Makinenizi ters çevirmeyiniz, yana yatırmayınız.
- Makinenizi dışa taşan parçalardan (Deterjan çekmecesini, kapı) tutarak kaldırmayınız. Bu parçalar kırılıp yaralanmanıza sebep olabilir.
- Makinenizi kurduktan sonra hortum, kablo gibi malzemelerin gerektiği gibi yerleştirilmemesi durumlarında, takılıp düşme ve yaralanma

tehlikesi söz konusudur.

! Makinenin 2 kişi veya daha fazla kişi tarafından taşınması gerekir.



! Çocuk güvenliği

- Çocukları gözetimsiz olarak makinenin yanında bırakmayınız. Çocuklar kendilerini cihaz içine kilitleyebilir ve bunun sonucunda ölüm tehlikesi söz konusu olabilir.
- Makinenizin çalışması esnasında kapak camı ve yüzeyi aşırı ısınmış olabilir. Bu yüzden özellikle çocukların makineye dokunmaları çocukların ciltlerine zarar verebilir.
- Ambalaj malzemelerini çocuklardan uzak tutunuz.
- Deterjan ve bakım maddelerinin yenilmesi halinde zehirlenme, yada temas halinde gözlerin, cildin tahriş olması gibi durumlarla karşılaşılabilir. Temizlik malzemelerini çocukların erişemeyeceği yerlere koyunuz.



1.2 Doğru Kullanım

- Evde yaşayan evcil hayvanlarınızı makinenizin yanına yaklaştırmayınız.
- Makinenizin kurulumunu yapmadan önce paketini, paket açıldıktan sonra dış yüzeyini mutlaka kontrol ediniz. Paketi açılmış yada hasarlı makineyi çalıştırmayınız.
- Makinenizi sadece yetkili servislere kurdurunuz. Makinenize yetkili servisler dışında herhangi bir müdahale edilmesi garantinizin iptaline neden olacaktır.

- Makineniz, sorumluluk üstlenen uygun kişiler tarafından denetlenmek şartıyla veya gereken eğitime tabi tutulduktan sonra 8 yaşından büyük çocuklar, fiziksel, algısal veya ruhsal rahatsızlıkları olan kişiler veya az tecrübeli, az bilgi sahibi kişiler tarafından da kullanılabilir.
- Makinenizi, üretici tarafından bakım etiketlerinde yıkanabilirliği belirtilen çamaşırlar için kullanınız.
- **Makinenizin nakliye emniyet vidalarını ilk kullanımdan önce mutlaka çıkartmanız gerekmektedir. Nakliye emniyet vidaları çıkartılmadan çalıştırılmış makinelerde oluşacak arızalar garantinizin iptaline neden olacaktır.**
- Makineniz, her türlü dış etkenlerden kaynaklanan (Su taşkını, yangın, kemirgenler, vb) arızalara karşı garanti dışıdır.
- Bu kullanım kılavuzunu atmayınız ve saklayınız. Bir sonraki kullanıcıya yada size tekrar lazım olabilir.

NOT: Makine özellikleri satın alınan ürün özelinde değişiklik gösterebilir.

Makinenizin kayış değişimi sadece yetkili servisler tarafından yapılmalıdır.

Kayış değişikliklerinde mutlaka orjinal kayış kullanılmalıdır.

1.3 Ambalaj ve Çevre

Ambalaj malzemelerinin kaldırılması

Ambalaj malzemeleri nakliye sırasında makinenizde meydana gelebilecek hasarlardan korur. Ambalaj malzemeleri geri dönüşümlü olduğundan çevreye zarar vermez.

Malzemenin geri dönüşümlü olması hammadde tasarrufu sağlar ve çöp oluşumunu azaltır.

Tasarruf Bilgileri

Makinenizden daha fazla verim elde etmeniz için bazı önemli bilgiler:

- Çamaşır makinenize; seçtiğiniz yıkama programının belirtilen azami çamaşır miktarını aşmayacak kadar çamaşır koyunuz. Makineniz tasarruf ederek çalışacaktır.
- Az ve normal kirli çamaşırlarda ön yıkama özelliği kullanmamanız elektrik ve su tasarrufu sağlayacaktır.



Bu ürün 2014/30/EU (Elektromanyetik Uyumluluk Yönetmeliği) 2014/35/EU (Alçak Gerilim (LVD) yönetmeliği) sayılı Avrupa CE Direktiflerine uygundur.



Bu cihaz atık elektrikli ve elektronik eşyalar yönetmeliğine (AEEE Yönetmeliği) uygundur. Ürün PCB içermez.

2. TEKNİK ÖZELLİKLER

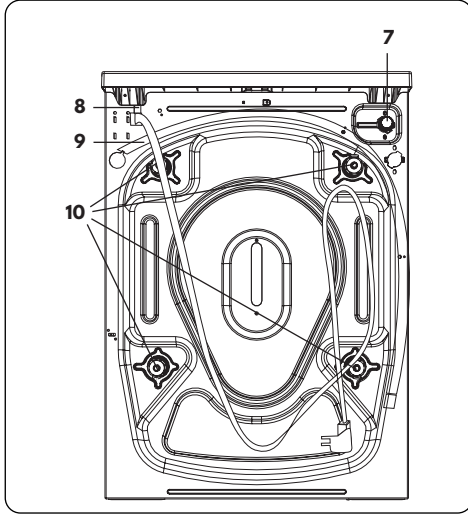
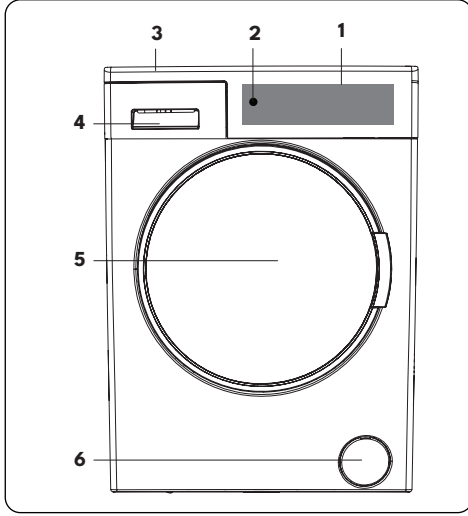

2.1 Genel Görünüm

1. Elektronik Gösterge
2. Aç / Kapa Butonu
3. Üst Tabla
4. Deterjan Çekmecesini
5. Kapı
6. Pompa Filtresi Kapağı
7. Su Giriş Valfi
8. Güç Kablosu
9. Boşaltma Hortumu
10. Nakliye Emniyet Vidası

2.2 Teknik Özellikler

Çalışma voltajı / frekansı (V/ Hz)	(220-240) V~/50Hz
Toplam akım (A)	10
Su basıncı (Mpa)	Maksimum: 1 Mpa Minimum : 0.1 Mpa
Toplam güç (W)	2100
Maksimum kuru çamaşır kapasitesi (kg)	9
Sıkma devri (dev / dak)	1200
Program sayısı	12
Boyutlar (mm) Yükseklik Genişlik Derinlik	845 597 557
Kapalı durumda güç tüketimi	0,5 W
Kapatılmamış durumda (left on mod) güç tüketimi / kapatılmamış duruma geçme süresi	1 W / NA
Ağ bağlantılı (Wi-Fi) çalışmaya hazır olma durumunda güç tüketimi / Ağ bağlantılı (Wi-Fi) çalışmaya hazır olma durumuna geçme süresi	2 W / 15 dk

3. MAKİNENİN KURULUMU

3.1 Nakliye Emniyet Vidalarının Çıkartılması

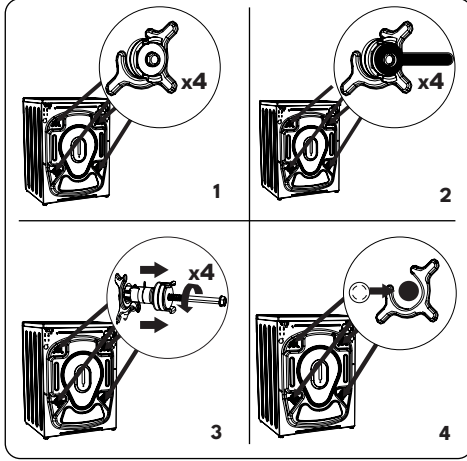

1. Çamaşır makinenizi çalıştırmadan önce makinenin arka tarafındaki nakliye emniyet vidalarının kesinlikle çıkarılması gerekmektedir.
2. Bunun için nakliye emniyet vidaları uygun bir anahtar ile saat yönünün tersine çevrilerek gevşetilir.
3. Nakliye vidaları çekilerek çıkarılır.
4. Nakliye vidalarının çıkarıldığı yerlere aksesuar torbasında bulunan plastik nakliye vidası tapalarını takınız.
5. Çıkarılan nakliye emniyet vidaları herhangi bir nakliye (taşınma) sırasında kullanılmak üzere saklanmalıdır.

NOT: Makinenizin nakliye vidalarını ilk kullanımdan önce mutlaka çıkartmanız gerekmektedir. Nakliye vidası ile çalıştırılmış makinelerde oluşacak arızalar garanti kapsamı dışındadır.

3.2 Ayakların Ayarlanması / Ayarlanabilir Kademeler

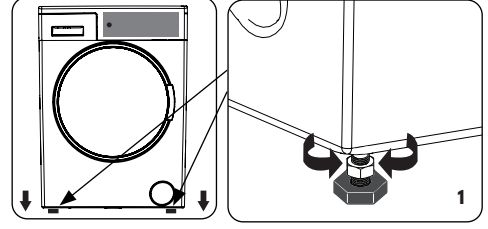

1. Makinenizi, tabanının havalandırılmasını engelleyecek halı veya benzeri yüzeyler üzerine kurmayınız.
- Makinenizin sessiz ve titreşimsiz çalışması için düz, kaygan olmayan ve sert bir zemine oturtulması gerekmektedir.
- Makinenizin dengesini, ayarlanabilir ayaklarından ayarlayabilirsiniz.
- Metal ayar somununu gevşetiniz.

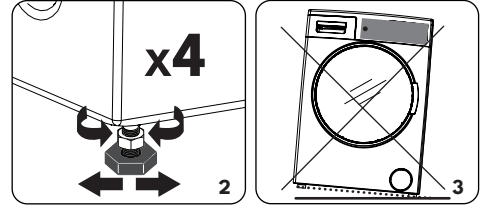

2. Ayakları çevirerek yukarı veya aşağı doğru ayarlayınız.
- Denge sağlandıktan sonra metal ayar somununu tekrar yukarı doğru sıkıştırınız.
3. Zemin seviyesindeki bozuklukları dengelemek amacı ile makinenin altına karton, tahta veya benzeri malzemeler kesinlikle koymayınız.
- Makinenizin üzerinde bulunduğu zeminin temizliğini yaparken, ayak ayarları bozulabilir dikkat ediniz

3.3 Elektrik Bağlantısı

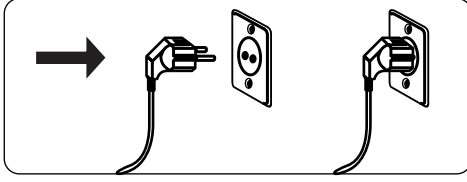

- Çamaşır makineniz 220-240V ve 50 Hz'e göre ayarlıdır.
- Çamaşır makinenizin şebeke kablosuna topraklı özel bir fiş takılmıştır. Bu fiş mutlaka 10 amper değerinde topraklı bir prize takılmalıdır. Buna bağlı bulunan elektrik hattının sigorta akım değeri de 10 amper olmalıdır. Eğer evinizde böyle bir priz ve sigorta yok ise ehliyetli bir elektrikçiye yaptırınız.
- Topraklama yapılmadan kullanma sonucu meydana gelebilecek zararlardan şirketimiz sorumlu olmayacaktır.

NOT: Makinenizin düşük voltajda çalışması hem makinenizin ömrünün kısalmasına hem de performansının düşmesine neden olacaktır.

3.4 Su Bağlantısı

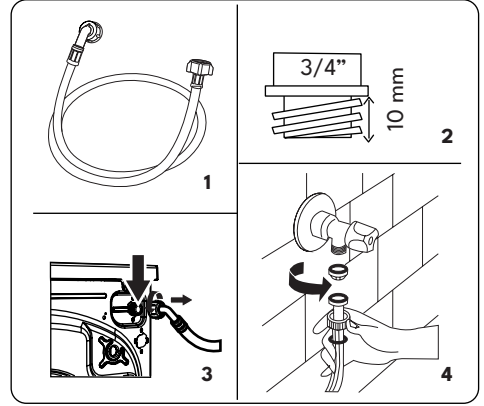

1. Makineniz özelliğine bağlı olarak, tek su girişli (soğuk) yada çift su girişli (soğuk/sıcak) olabilir. Beyaz başlıklı hortum soğuk su girişi, kırmızı başlıklı hortum sıcak su girişi (çift su girişli makinelerde geçerlidir) içindir.
- Bağlantı yerlerindeki su sızmalarını ortadan kaldırmak için hortum ambalajı içerisine 1 yada 2 (çift su girişli makinelerde geçerlidir) adet conta konulmuştur.
- Bu contaları yeni su giriş hortumlarının musluk tarafına gelen uçlarına takınız.
2. Yeni su giriş hortumlarını 3/4 'lik, dişli bir su musluğuna monte ediniz.
3. Su giriş hortumlarının beyaz dirsekli ucunu makinenin arkasındaki su giriş valflerinden beyaz filtreli olana, kırmızı dirsekli ucunu (çift su girişli makinelerde geçerlidir) ise kırmızı filtreli

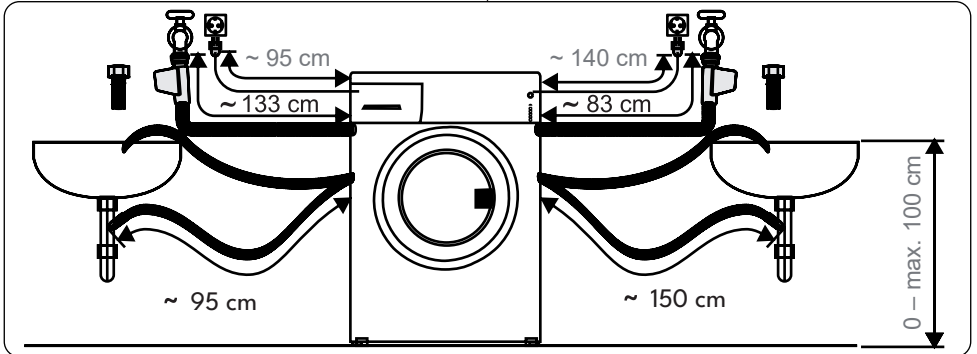

olana bağlayın.

- Bağlantıların plastik kısımlarını elinizle sıkın. Emin olmadığınız durumlarda bağlama işlerini ehliyetli bir tesisatçıya yaptırınız.
 - Musluğunuzdan 0,1-1 Mpa basınçlı su akması makinenizin daha verimli çalışmasına imkan verecektir. (0,1 Mpa basınç, tam açılmış bir musluktan 1 dakikada 8 litreden fazla su akması demektir.)
- 4. Bağlantılar yapıldıktan sonra musluğunuzu tamamen açarak bağlantı yerlerinin sızdırmazlığını kontrol ediniz.**
- Yeni su giriş hortumlarının katlanmamasına, kırılmamasına, ezilmemesine ve boyutlarıyla oynanmamasına dikkat ediniz.
 - Makineniz çift su girişli ise sıcak su giriş sıcaklığı maks. 70°C olmalıdır.

NOT: Makinenizin su giriş bağlantısını yaparken, mutlaka makinenizin içerisinden çıkan yeni su giriş hortumunu kullanın. Eski, kullanılmış yada hasarlı su giriş hortumlarını kesinlikle kullanmayınız.

3.5 Su Tahliye Bağlantısı

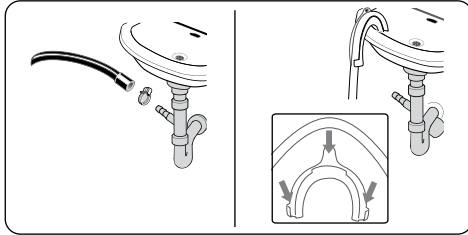

- Su tahliye hortumunun ucu, doğrudan kirlı su boşaltma deliğine yada lavabonun çıkış dirseğine takılan özel bir aaparata takılabilir.
- Su tahliye hortumunu kesinlikle ekyaparak uzatmaya çalışmayınız.
- Makinenizin boşaltma hortumunu herhangi bir kap, kova yada küvet içerisine koymayınız.
- Su tahliye hortumunun

katlanmamasına, kırılmamasına, ezilmemesine ve çekilip uzatılmamasına dikkat ediniz.

- Su tahliye hortumu yerden en fazla 100 cm yükseğe takılabilir.

4. KONTROL PANELİ TANITIMI

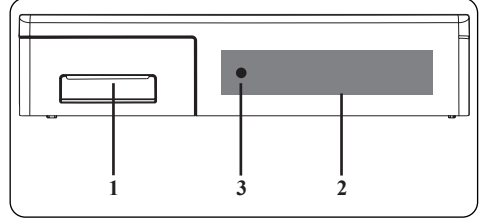

1. Deterjan Çekmecesi
2. Aç / Kapa Butonu
3. Elektronik Gösterge

4.1 Deterjan Çekmecesini

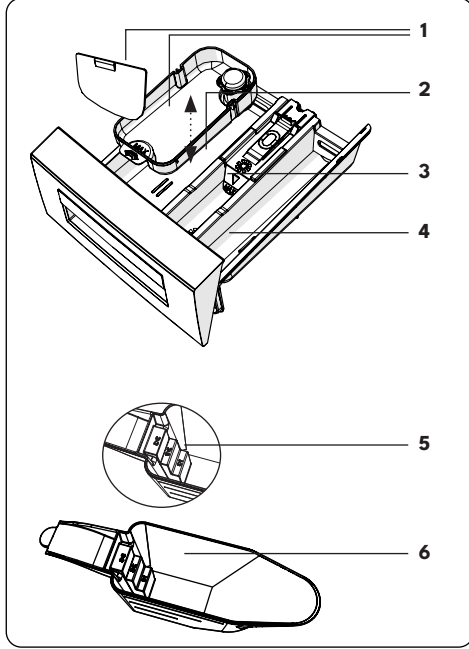
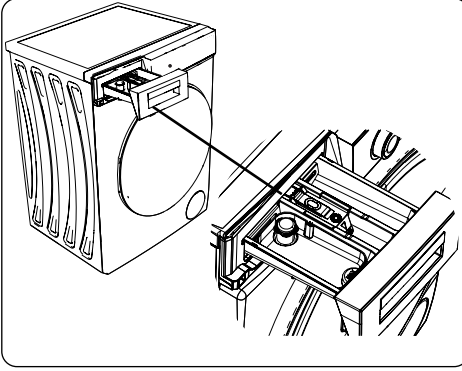

1. Sıvı Deterjan Aparatı (*)
2. Ana Yıkama Deterjan Bölmesi
3. Yumuşatıcı Bölmesi
4. Ön Yıkama Deterjan Bölmesi
5. Toz deterjan seviye basamakları
6. Toz deterjan küreği (*)

Çamaşırlarınızı sıvı deterjan ile yıkamak istediğinizde sıvı deterjan aparatından yararlanabilirsiniz. Sıvı deterjanlarınızı ön yıkaması olmayan tüm programlarda

kullanabilirsiniz. Bunun için sıvı deterjan aparatını deterjan çekmecesinin iki numaralı gözüne takıp, (makinenizin içerisinde mevcuttur.) (*) sıvı deterjan miktarını ayarlayınız. (sıvı deterjan miktarını deterjan üreticilerinin öngördüğü ölçülerde kullanınız). Max. yazan kısmı aşmayınız, sadece sıvı deterjan için kullanınız, toz deterjan kullanımında bu aparatı kullanmayınız ait olduğu yerden çıkarınız.)

(*) Makine özellikleri satın alınan ürün özelinde değişiklik gösterebilir.

4.2 Bölümler

Ana yıkama deterjan bölümü:

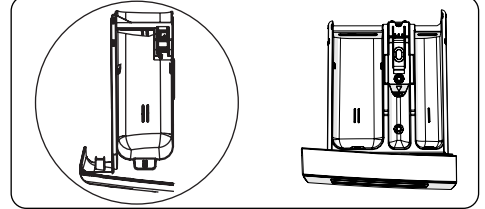

Bu bölümde sadece deterjan (sıvı veya toz olarak kullanılabilir), kireç önleyicisi gibi maddeler kullanılabilir. Sıvı deterjanlarınız için sıvı deterjan aparatını ilk kurulumda makinenizin içerisinde bulabilirsiniz. (*)

Yumuşatıcı, kolalama, deterjan bölümü:

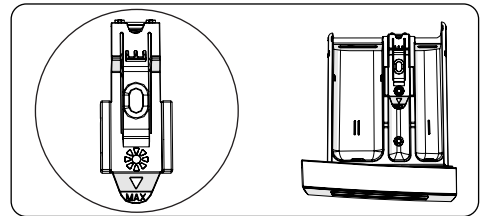

Bu bölümde çamaşırlarınız için yumuşatıcı türü maddeler kullanılabilir (üreticinin tavsiye ettiği miktar ve türde kullanılması tavsiye edilir). Çamaşırlarınız için kullandığınız yumuşatıcılar bazen bu gözde kalabilir. Bunun nedeni yumuşatıcının akışkan olmamasıdır. Bu durumu engellemek için daha akışkan olan sıvı yumuşatıcılar kullanılması yada yumuşatıcının sulandırılarak kullanılması tavsiye edilir.

Ön yıkama deterjan bölgesi:

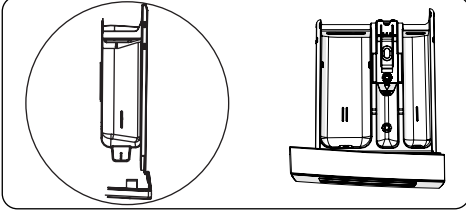

Bu bölme sadece Ön yıkama özelliği seçildiğinde kullanılmalıdır. Ön yıkama özelliğinin; çok kirli çamaşırlar için yapılması tavsiye edilmektedir.

(*) Makine özellikleri satın alınan ürün özelinde değişiklik gösterebilir.

4.3 Elektronik Gösterge

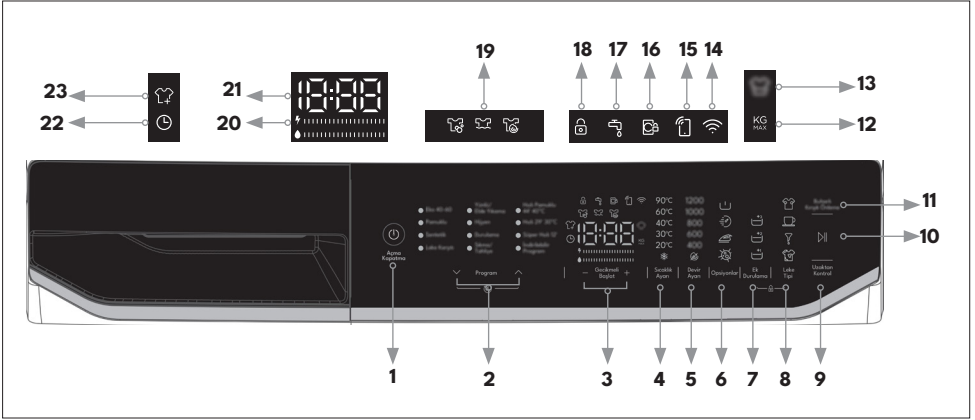

1. Aç / Kapa Butonu
2. Dokunmatik Program Yön Tuşları
3. Gecikmeli Başlatma Ek Fonksiyonu Tuşları
4. Yıkama Suyu Sıcaklığı Ayar Tuşu
5. Devir Hızı Ayar Tuşu
6. Opsiyonlar Tuşu
7. Ek Durulama Fonksiyonu Tuşu
8. Leke Tipi Seçimi
9. Uzaktan Kontrol Tuşu
10. Başlat / Beklet Tuşu
11. Ek Fonksiyon Tuşu
12. Program Max. Çamaşır Yüğü Led Işığı
13. Aktif Ek Fonksiyon Led Işığı
14. Wi-Fi Ayar Led Işığı
15. Uzaktan Kontrol Tuşu Led Işığı
16. Kapı Kapalı Led Işığı
17. Su Kesik Led Işığı
18. Çocuk Kilidi Led Işığı
19. Program Fazı Led Işığı (Yıkama, Durulama, Sıkma adımlarını gösterir.)
20. Enerji / Su Verimlilik Barı
21. Dijital Gösterge
22. Gecikmeli Başlatma Led Işığı
23. Çamaşır Ekleme Led Işığı

4.4 Başlıca sembol açıklamaları

2 Aç / Kapa Butonuna basıldığında makineniz Eco 40-60 programı seçili olarak açılır. Farklı program seçimi için panel üzerinde bulunan **Dokunmatik Program Yön Tuşlarıyla** seçmek istediğiniz programı seçebilirsiniz.

21 12 Seçtiğiniz yıkama programı için **Dijital Gösterge** de sırasıyla; yıkama süresi ve bu yıkama programında ki max kg bilgisi gösterilir. Max. kg bilgisi görüldüğünde **Program Max. Çamaşır Yüku Led Işığı** yanar.

13 Ek Fonksiyon seçimi aktif edildiğinde seçili **Aktif Ek Fonksiyon Led Işığı** yıkama süresi boyunca yanar. Seçili yıkama programında ek fonksiyon seçimi yapılamıyorsa Aktif Ek Fonksiyon Led Işığı ard arda yanıp sönecektir.

9 14 15 **Uzaktan Kontrol Tuşuna** 3 saniye basılı tutulur, ekranda sırasıyla '3 - 2 - 1' ve 'CFG' görünür. **Wi-Fi Ayar Led Işığı** yanıp sönmeye başlar. Makine kurulum moduna girer. Uygulama üzerinden kurulum tamamlandığında **Wi-Fi Ayar Led Işığı** söner, sonrasında da **Uzaktan Kontrol Tuşu Led Işığı** yanar ve ekranda 'ON' görünür.

NOT: Uygulama akıllı cihazlarınızdan kaldırılıncaya kadar bu kurulum kalır.

NOT: Makine kapatılıp açıldıktan ya da enerji kesildikten sonra uzaktan kontrolün yeniden aktif edilmesi gerekmektedir. Bu sebeple **Uzaktan Kontrol Tuşuna** bir kez basılması gerekir. ekranda 'ON' görünür.

16 Makinenizin kapısı kilitli olduğunda **Kapı Kapalı Led Işığı** yıkama işlemi bitinceye kadar aktif olarak yanar.

20 Enerji / Su Verimlilik Barı :
“ ” 2 bardan oluşan bir ekonomik verimlilik göstergesidir. Enerji / Su Verimlilik barı, elektrik ve su tüketiminin büyüklüğünü göstermektedir. Bar büyüklüğü ne kadar artarsa elektrik yada su sarfiyatınız o kadar çok olacaktır. Enerji / Su Verimlilik barı, seçmiş olduğunuz programın süresine, sıcaklık ayarı, devir ayarı ve diğer ek fonksiyonların seçim durumlarına göre artış veya düşüş gösterebilir.

23 Makinenize çamaşır ekleyebileceğiniz durumlarda **Çamaşır Ekleme Led Işığı** aktif olarak yanar. Çamaşır Ekleme Led Işığının yanmadığı durumlarda makinenize çamaşır ekleyemezsiniz. Yıkama işlemi devam ederken çamaşır eklemek istediğinizde makinenizi Bekleme moduna alarak çamaşır ekleyebilirsiniz.

 Dokunmatik program yön tuşlarının ikisine aynı anda 3 sn basarak makineniz için kazan temizleme işlemi yapabilirsiniz, tüm program konumlarında ayarlanabilir. Çamaşırız olarak kullanılmalıdır. Çamaşır makineleri için özel olarak geliştirilmiş bir kireç çözücü veya çamaşır makinesi kazan temizleme deterjanı kullanabilirsiniz. Kazan temizleme işlemi sırasında ayarlanan sıcaklık 90°C'dir. Ayda 1 kere kullanılması önerilir.

NOT: Çamaşır makineniz, buton sesi özelliği aktif durumda açılır. Çamaşır makinenizde bulunan **buton sesini***, Devir Hızı Ayar ve Ek Durulama Fonksiyonu tuşlarına aynı anda basılı tutarak kapatabilirsiniz. Tekrar aktif etmek isterseniz aynı kombinasyon ile aktif edebilirsiniz.

(* Makine özellikleri satın alınan ürün özelinde değişiklik gösterebilir.

5. ÇAMAŞIR YIKAMA ÖN HAZIRLIK



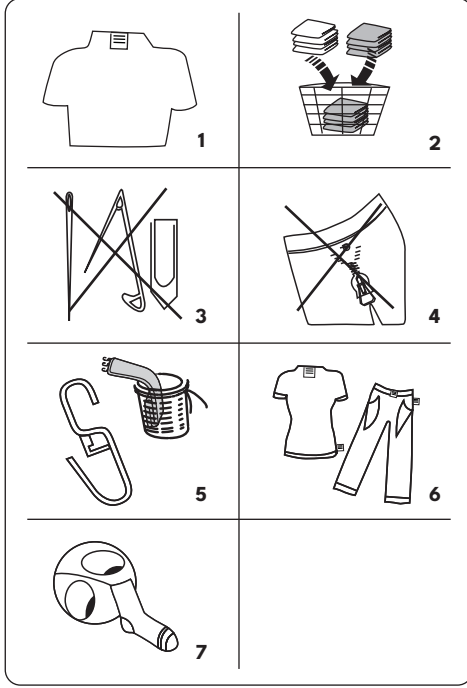



5.1 Çamaşırların Ayrılması



1. Çamaşırların üzerinde ürün özelliklerini belirten ürün etiketleri bulunmaktadır. Çamaşırlarınızı ürün etiketi üzerinde bulunan özelliklere göre yıkayınız.
 - Çamaşırlarınızı cinslerine göre (pamuklu, sentetik, hassas, yünlü vb.), yıkama sıcaklıklarına göre (soğuk, 30°, 40°, 60°, 90°), kirlilik derecelerine göre (az kirli, kirli, çok kirli) ayırınız.
2. Renkli ve beyaz çamaşırlarınızı kesinlikle bir arada yıkamayınız.
 - Renkli yeni çamaşırlarınız ilk yıkamada boya akıtabileceğinden ayrı yıkayınız.
3. Çamaşırlarınızın üzerinde veya ceplerinde metal parçalar bulunmamasına dikkat edin, varsa çıkarınız.

! DİKKAT: Yabancı maddelerin makineniz içerisine gitmesi durumunda oluşacak arızalar garanti kapsamında değildir.

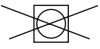
4. Çamaşırlarınızın fermuarlarını kapatıp düğmelerini ilikleyiniz.
5. Tüllerin ve perdelerin metal yada plastikten olan kancalarını çıkarınız, yada bir yıkama filesi içerisine koyup bağlayınız.
6. Pantolon, triko, tişört ve eşofman gibi tekstilleri ters yüz ediniz.
7. Çorap, mendil ve benzeri küçük çamaşırlarınızı bir yıkama filesi içerisinde yıkayınız.

 Beyazlatma yapılabilir	 Beyazlatma yapılamaz	 Normal yıkama
 Ütü sıcaklığı maksimum 150 °C	 Ütü sıcaklığı maksimum 200 °C	 Ütü yapılmaz
 Kuru temizleme yapılabilir	 Kuru temizleme yapılmaz	 Düz yere bırakınız
 Islak asınız	 Asarak kurutma yapınız	 Döndürerek kurutma yapılamaz
 Gaz yağında, saf alkol ve R113 te kuru temizleme yapılabilir	 Perkloretilen R11, R113, Petrolaj	 Perchlorinetylene R11, R113, Gaz yağı

5.2 Çamaşırların Makineye Yerleştirilmesi

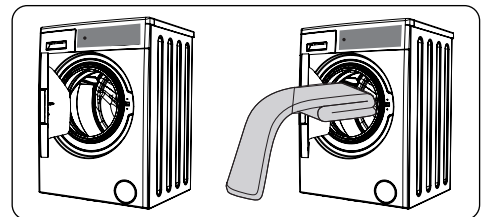

- Makinenizin çamaşır yüklemeye kapağını açınız.

- Makinenizin kazanının içini kontrol ediniz. İçerisinde daha önceki yıkamalarınızdan kalan eşya olabilir. Eğer varsa program seçmeden önce makinenizi boşaltınız.



NOT: Makinenizin maksimum yük kapasitesi, seçtiğiniz programa göre değişiklik gösterebilir. Yıkama programları için program tablosunda belirtilen maksimum kuru yük kapasitelerini aşmayın.

- Çamaşırlarınızı makinenizin içerisine iyi yayılmış olarak yerleştiriniz. Makine içerisine yükleyeceğiniz yorgan, battaniye gibi eşyaları aşağıdaki şekilde görüldüğü gibi katlayarak koyunuz.

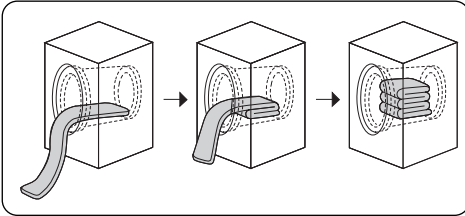

- Her çamaşırı ayrı yerleştiriniz.
- Makinenizin kapısını kapatırken kapak ile körüklü contanın arasına çamaşır sıkışmamasına dikkat ediniz.
- Makinenizin kapısının tam olarak kapandığından emin olunuz.

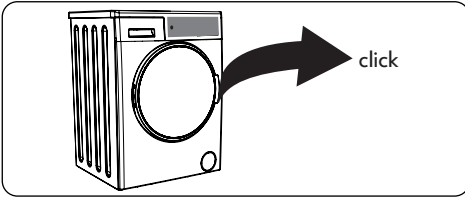

- Makinenizin kapısı tam olarak kapatılmazsa, makineniz yıkama işlemini başlatmayacaktır.

5.3 Makineye Deterjan Konulması

Makinenize koyacağınız deterjan miktarı şu kriterlere bağlıdır:

- Çamaşırlarınızın kirlilik derecesine göre deterjan kullanımınız da

değişecektir. Az kirli çamaşırlarınız için ön yıkama yapmayınız ve az miktarda deterjanınızı deterjan çekmecesindeki iki numaralı gözüne koyunuz.

- Üreticinin ambalaj üzerinde tavsiye ettiği miktarlarda deterjan kullanmak, aşırı köpük oluşumunu ve kötü durulamayı engeller .
- Çok kirli çamaşırlarınız için ön yıkaması olan bir program seçerek deterjan çekmesine koyacağınız deterjanın ¼'lük kısmını deterjan çekmesinin bir numaralı gözüne, geri kalan ¾'lük kısmını da iki numaralı gözüne koyunuz.
- Makinenizde otomatik çamaşır makineleri için geliştirilmiş deterjanları kullanın. Çamaşırlarınızda kullanacağınız deterjan miktarları deterjan ambalajı üzerinde yazılıdır.
- Suyunuzun sertlik derecesi arttıkça kullanacağınız deterjan miktarı da artacaktır.
- Çamaşırlarınızın miktarı arttıkça kullanacağınız deterjan miktarı da artacaktır.
- Yumuşatıcınızı deterjan çekmecesindeki yumuşatıcı gözüne koyun. MAX seviyesini aşmayın. Aksi takdirde yumuşatıcı sifon yoluyla yıkama suyuna karışacaktır.
- Yoğunluğu fazla yumuşatıcıları çekmeceye koymadan önce biraz su ile inceltmek gerekir. Çünkü yoğunluğu fazla olan yumuşatıcı sifonu tıkar ve yumuşatıcı akışını engeller.
- Sıvı deterjanlarınızı ön yıkaması olmayan tüm programlarda kullanabilirsiniz. Bunun için aksesuar torbasında bulunan sıvı deterjan seviye plakasını ya da sıvı deterjan aparatını (*) deterjan çekmesinin iki numaralı gözüne takıp, sıvı deterjan miktarını bu plaka üzerindeki seviyelere göre ayarlayınız. Sıvı deterjan plakasını yerinden çıkartmayı unutmayınız.

(*) Makine özellikleri satın alınan ürün özelinde değişiklik gösterebilir.

5.4 Makinenizin çalıştırılması

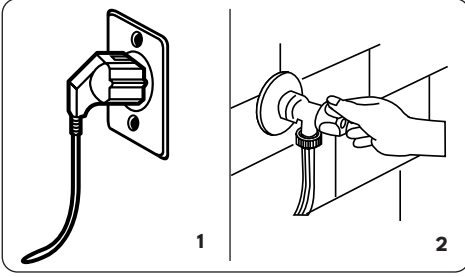

1. Makinenin fişini prize takın.
2. Su musluğunu açın.
 - Makinenin kapısını açın.
 - Çamaşırlarınızı makinenizin içerisine iyi yayılmış olarak yerleştirin.
 - Makinenizin kapısının kapanması için kilitlendiğini duyana kadar itin.
3. Aç / Kapa tuşuna basın.

5.5 Program seçimi

Çamaşırlarınıza uygun programı, program tablosundan seçin.

5.6 Yarım yük algılama sistemi

Makinenizde yarım yük algılayıcı bir sistem bulunmaktadır. Makinenize maksimum çamaşır kapasitesinin yaklaşık yarısı ya da yarısından daha az çamaşır koymanız durumunda; bazı programlarda yıkama süresinden, su tüketiminden ve enerjiden tasarruf sağlayarak çalışacaktır. Yarım yük fonksiyonu devrede iken, makine ayarlamış olduğunuz programı daha kısa sürede tamamlayabilir.

(*) Makine özellikleri satın alınan ürün özelinde değişiklik gösterebilir.

5.7 Uzaktan Kontrol Ayarı (Android ve ios Uygulama Anlatımı)



NOT: Çamaşır makinenizin kapısı açıkken uzaktan kontrol aktif edilemez. Ekran üzerinden uzaktan kontrolün aktif olduğuna dair 'ON' ifadesi görünmez.

Uzaktan kontrol ayarı, makineniz ile akıllı cihazlarınızın arasında (tablet,

akıllı telefon gibi) bağlantı kurmanıza ve makinenizi uzaktan kontrol etmenize olanak sağlayacaktır, tablet veya akıllı telefonunuza indireceğiniz uygulama sayesinde Wi-Fi bağlantı yada hücresel bağlantı yoluyla erişim sağlayabileceksiniz. Makinenizdeki kablosuz bağlantı özelliğini kullanabilmeniz için akıllı cihazınıza ilgili uygulamanın indirilmiş olması gerekmektedir. Uygulamayı ilk defa kullanıyorsanız, uygulama üzerindeki yönlendirmeleri takip ederek kullanıcı hesabınızın kayıt işlemini tamamlamanız gerekmektedir.

Uygulama kurulduktan sonra, çamaşır makineniz akıllı cihazınızın üzerinden anlık bildirimler yapar. Akıllı cihazınızın ayarlar bölümünden bu bildirimleri açıp, kapatabilirsiniz.

Çamaşır makinenizden bildirim alınan durumlar;

- Çamaşır makinesinin kapağı açıldığında,
- Program duraklatıldığında,
- Program duraklatılıp yeniden başlatıldığında,
- Program bittiğinde,
- Otomatik arıza uyarıları verildiğinde.

Cihazın Wi-Fi kurulum moduna girmesini sağlamak için;

1. Uzaktan Kontrol tuşuna 3 saniye boyunca basılmalıdır.



2. Wi-Fi modülü etkin olduğunda, ekranda 3 saniye boyunca "CFG" gösterilir.
3. Herhangi bir ağa bağlanmak ve uzaktan kontrolü sağlamak için Android ve IOS uygulama marketlerinden Vestel Akıllı Yaşam uygulamasını tablet ya da akıllı telefonunuza indirip mobil

uygulamadaki yönlendirmeleri takip ediniz.



NOT: Makine ilk defa kullanılırken Wi-Fi yapılandırılması gereklidir. Wi-Fi yapılandırması sağlandıktan sonra makineye reset atılma veya fabrika ayarlarına dönme durumları dışında tekrar yapılandırmaya gerek yoktur. Ayrıca, tablet, telefon değişiminde ve Wi-Fi değişiminde de Wi-Fi yapılandırılması yapılmalıdır. Wi-Fi yapılandırılması ilk kez yapıldıktan sonra cihaz tekrar açıldığında uzaktan kontrol güvenlik gereği devredışı olacaktır, kullanılmak istendiğinde tekrardan aktif edilmesi gereklidir. Uzaktan Kontrol tuşuna 1 kez basarak uzaktan kontrol aktif edilebilir. Uzaktan kontrol iptal edilmek istendiğinde aynı tuş kullanılabilir.

Wi-Fi yapılandırması yapılmış bir cihazda, uzaktan kontrolün aktif edilmesi unutulup makine üzerinden herhangi bir program başlatılması durumunda, yıkama işleminin takip ve kontrol edilebilmesi için programın başlatılması sonrası Uzaktan Kontrol otomatik olarak aktif olmaktadır.

Wi-Fi yapılandırması yapılmış ve makine açıldıktan sonra Uzaktan Kontrol tuşu ile uzaktan kontrolü aktif hale getirilmiş bir cihaz, hiçbir işlem yapılmaması durumunda 15 dk. sonra düşük enerji tüketimi moduna geçecek ve makine ekranı kapanacaktır. Uzaktan kontrol özelliği sayesinde, saatler sonrasında dahi program türü, sıcaklık ve diğer ek özellikler seçilerek program başlatılabilmektedir. Bu işlemin uygulanabilmesi için gerekli güvenlik regülasyonlarının sağlanması (geçen süre zarfında makine kapısının açılıp kapanmaması, herhangi bir enerji kesintisi yaşanmamış olması, vb.) gerekmektedir.

Wi-Fi yapılandırması yapılmış ve makine üzerinden çocuk kilidi aktif hale getirilmiş bir cihaz, uzaktan kontrol edilememektedir. Uzaktan kontrol özelliğinin kullanılabilmesi için makine üzerinden çocuk kilidinin iptal edilmesi gerekmektedir.

5.8 Uzaktan Kontrol Ayarı için önemli uyarılar

- Uzaktan makine kurulumu için Wi-Fi ağı gerekmektedir.
- Bağlanmak istediğiniz kablosuz ağı 2.4 GHz bandında olduğundan emin olun.
- Bağlantı problemi yaşıyorsanız internet servis sağlayıcınızı kontrol ediniz. Bağlantı problemi makinenizin modeme olan uzaklığından kaynaklanıyor olabilir. Modemi yaklaştırarak kurulumu deneyin.
- Kurulum tamamlandıktan sonra makineyi uygulama üzerinden kontrol edebilmek için makineniz ile mobil cihazınızın aynı ağa bağlı olması gerekmez. Mobil veriniz ile de makinenizi uzaktan kontrol edebilirsiniz.
- Wi-Fi kurulumu tamamlanmış makinenizde bir program başlatıldığında makine uygulama üzerinden izlenebilir.
- Makinenin enerjisi kesildiğinde veya kapısı açıldığında uzaktan kontrol bağlantısı kopar. Tekrar bağlanmak için Uzaktan Kontrol tuşuna 1 kez basılmalıdır.
- Makineniz ile Wi-Fi ağı arasındaki kablosuz bağlantı koptuğunda, eğer makine kapısı hiç açılmadıysa ve makine OFF konumuna getirilmediyse, ağı geri geldiğinde makinenizin Wi-Fi bağlantısı otomatik olarak kurulur.
- Makinenin enerjisi kesildiğinde veya kapısı açıldığında uzaktan kontrol bağlantısı kopar. Tekrar bağlanmak için Uzaktan Kontrol tuşuna 1 kez basarak uzaktan kontrolü aktif hale getirmeniz gerekmektedir.
- Güç tasarrufu modu ve uzaktan kontrol fonksiyonu aktifken 15 dakika boyunca hiçbir işlem yapılmazsa makineniz uyku moduna geçer, ekranda sadece Wi-Fi bağlantı ve uzaktan kontrol göstergeleri yanar.

Uyku modundayken makine üzerinden veya Vestel Akıllı Yaşam uygulaması üzerinden program seçildiğinde makine uykuyu modundan çıkarak hazır konuma geçer.

5.9 Uygulama Üzerinden İndirilebilir Programlar

Vestel Akıllı Yaşam uygulaması üzerinden kullanıcıya ek indirilebilir programlar sunulmaktadır. İndirilen program makine üzerinde de ilgili knob pozisyonuna atanabilmekte ve program başlatılabilmektedir.



NOT: Henüz Wi-Fi kurulum yapılmamış makinede indirilebilir program pozisyonunda mix&duvet programı bulunmaktadır.



NOT: İndirilebilir programlar için yük kapasitesi ve yıkama süresi uygulama arayüzünde gözükecektir.

İndirilebilir Programlar	
Program Adı	Program Açıklaması
İç Çamaşırı	İç çamaşırları kirlerinden etkili bir şekilde arındırmak için kullanılabilir.
Peluş Oyuncak	Peluş oyuncakların yapısı korunarak hijyenik olarak yıkanması için kullanılabilir.
Fitness	Fitness kıyafetlerinin ter ve kirden en etkili şekilde arındırılması için kullanılabilir.
Hassas	Hassas çamaşırları yapısı korunarak en etkili şekilde yıkamak için kullanılabilir.
Sessiz Yıkama	Sunduğu gece yıkama opsiyonu sayesinde sıkma adımını öteleyen sessiz yıkama programıdır.
Renk Koruma	Kirli, pamuklu ve keten tekstillerin (İç çamaşırları, çarşaf, masa örtüsü, havlu, nevresim vb.) renkleri korunarak en etkin şekilde yıkanması için kullanılabilir.

İndirilebilir Programlar	
Program Adı	Program Açıklaması
Yüzme Kıyafeti	Sentetik veya sentetik karışımı yüzme kıyafetlerini yıkamak için kullanılabilir.
Spor Kıyafeti	Sentetik veya sentetik karışımı spor kıyafetlerini yıkamak için kullanılabilir.
Bebek Kıyafeti	Bebek giysilerini hijyenik olarak yıkamak için kullanılabilir.
Düşük Yükler	Daha az miktardaki kirli, pamuklu, renkli ve keten tekstilleri yıkamak için kullanılabilir.
Kot	Kot kıyafetleri yıkamak için kullanılabilir.
Outdoor	Kirli, sentetik veya sentetik karışımı outdoor çamaşırları en etkili şekilde yıkamak için kullanılabilir.
Karışık	Kirli, pamuklu, sentetik, renkli ve keten tekstilleri karışık olarak yıkayabilmek için kullanılabilir.
Perde	Perdeleri en etkili şekilde temizlemek için kullanılabilir.
Gömlek	Gömlelerdeki lekeleri en etkili şekilde temizlemek için kullanılabilir.
Soğuk Yıkama	Soğuk yıkama yöntemiyle çamaşırları hijyenik yıkamak için kullanılabilir.
Okul Kıyafeti	Kirli, sentetik veya sentetik karışımı okul kıyafetlerini yıkamak için kullanılabilir.
Evcil Hayvan Özel	Evcil hayvan tüy temizleme programı, sunduğu ekstra durulama-ısıtma özelliğiyle çamaşırlardaki kedi/köpek vb. evcil hayvan toz ve tüylerinin kolayca arındırılmasını sağlamak için kullanılabilir.
Ter Giderme	Az kirli, pamuklu, renkli ve keten tekstiller için kullanılabilen hızlı programdır.
Kuş Tüyü	Kuş tüyü çamaşırları yapısı korunarak hassas şekilde yıkama için kullanılabilir.







İndirilebilir Programlar	
Program Adı	Program Açıklaması
Yatak Örtüsü/ Yorgan	Makinede yıkanabilir etiketi olan elyaf yorganlar ve yatak örtüleri için kullanılabilir.
Leke Karşiti	Kirli, pamuklu ve keten tekstillerdeki (İç çamaşırları, çarşaf, masa örtüsü, havlu, nevresim vb.) zor lekeleri en etkili şekilde temizlemek için kullanılabilir.
Hızlı 59	Kirli, pamuklu, renkli ve keten tekstiller için kullanılabilir 59 dakikalık hızlı bir programdır.
Hızlı 29	Az kirli, pamuklu, renkli ve keten tekstiller için kullanılabilir 29 dakikalık hızlı bir programdır.
Yumuşatıcı Ferahlığı	Çamaşırları durulama adımında yumuşatıcı içinde bekleterek, çamaşırlara ekstra yumuşaklık ve koku nüfuzu sağlayan programdır.
Ön Yıkamalı Pamuklu	Kirli, pamuklu ve keten tekstillerin (İç çamaşırları, çarşaf, masa örtüsü, havlu, nevresim vb.) ön yıkama adımı sayesinde en etkili şekilde temizlenmesini sağlayan programdır.

NOT: İndirilmiş olan programı daha sonra değiştirmek isterseniz, Vestel Akıllı Yaşam uygulaması üzerinden İndirilebilir Program seçeneğine tıklayıp yeni bir program seçebilirsiniz.

Makine üzerindeki programlara ek indirilebilir programlar içerisinden sadece bir program indirilebilir. Farklı bir program indirilmek istenirse bir önceki indirilmiş program uygulamadan otomatik olarak kaldırılacaktır.

5.10 Uygulama Üzerinden Seçilebilir Ek Özellikler

Ürününüzde var olan Ek fonksiyonların yanında uygulama üzerinden seçebileceğiniz Ek özellikler de bulunmaktadır.

* Ek Özellikler	Ek Özellikler Açıklaması
 Hızlı Yıkama	Bu ek fonksiyonu kullanarak çamaşırlarınız daha kısa sürede, daha az enerji ve su harcaması yaparak yıkayabilirsiniz. Seçilen yıkama programının kapasitesinin yarısı ya da yarısından daha az çamaşır konulması tavsiye edilir.
 Ön Yıkama	Bu ek fonksiyonu kullanarak çok kirli çamaşırlarınıza ana yıkama öncesi ön yıkama işlemi yaptırabilirsiniz. Bu fonksiyonu kullandığınızda deterjan çekmecesinde ön yıkama bölmesine deterjan koymalısınız.
 Kolay Ütüleme	Bu ek fonksiyonu kullanarak çamaşırlarınızın yıkama sonunda daha az kırıkkık çıkmasını sağlayabilirsiniz.
 Anti-Alerjik	Bu ek fonksiyonu kullanarak, çamaşırlarınıza ek bir durulama işlemi daha yaptırabilirsiniz. Makineniz tüm durulama adımlarını sıcak su ile gerçekleştirecektir.
 Buharlı Kırıkkık Önleme	Buharlı kırıkkık önleme opsiyonunu aktif ederek, çamaşırlarınızın yıkamadan en az kırıkkıkla çıkmasını sağlayabilirsiniz. Buhar çamaşırlara nüfuz eder ve gevşetir, kırıkkıkları ortadan kaldırır ve kıyafetlerimizi yumuşak ve narin bırakır.
 Karışık Leke Seçimi	Çamaşırlarınız üzerinde bulunan farklı leke türleri için yıkama işleminde bu ek fonksiyondan yararlanabilirsiniz.
Kademeli Ek Durulama	Yıkama programı seçimi sırasında veya yıkama işlemi sırasında 1, 2 ve 3 farklı kademede ek durulama seçimi yapabilirsiniz.
 Gece Yıkama	Gece yıkama ek fonksiyonu, çamaşırlarınızı yıkama süresince hiçbir sıkma döngüsü yapmadan sessiz yıkama yapmasını sağlar.

* Ek Özellikler	Ek Özellikler Açıklaması
 İlave Yumuşatma	İlave Yumuşatma ek fonksiyonu, yumuşatıcının çamaşırlarınıza daha iyi nüfuz etmesini sağlayarak çamaşırlarınızın ekstra yumuşaklık kazanmasına yardımcı olur.
 Suda Bekletme	Suda bekletme ek fonksiyonu, çamaşırlarınızın kirlenmesini önlemek için giysilerinizi suda bekletir.
 Gecikmeli Başlatma	Bu yardımcı fonksiyonu kullanarak makinenizin yıkama işlemine 1 saat ile 23 saat arasında geç başlamasını sağlayabilirsiniz.
 Tasarruf	Tasarruflu yıkama ek fonksiyonu; Bu ek fonksiyonu seçerseniz; makineniz yıkama programının yıkama süresini bir miktar arttıracaktır. Ancak daha az enerji ve daha az su tüketimi yaparak yıkama işlemi gerçekleştirecektir.

(*) Ek özellikler satın alınan ürün özelinde değişiklik gösterebilir.

NOT: İndirilebilir ek özelliklerden bazıları satın aldığınız ürünün elektronik göstergesi üzerinde mevcuttur.

NOT: Yıkama yapacağınız program için sadece uyumlu olan seçilebilir ek özellikler uygulama üzerinde aktif görünecektir. Eğer aktif görünmüyorsa yıkama programı için seçilebilir ek özellik bulunmamaktadır.

Kablosuz LAN Özellikleri

Frekans Aralıkları
2.400 GHz – 2.484 GHz (CH1 to CH14)

Çıkış Gücü	TYP.	Kriterler	Birim	
RF Ortalama Çıkış Gücü, 802.11b CCK Mod	1M	16.5	+/- 1.5	dBm
	11M	16.5	+/- 1.5	dBm
RF Ortalama Çıkış Gücü, 802.11b OFDM Mod	6M	15	+/- 1.5	dBm
	54M	13	+/- 1.5	dBm
RF Ortalama Çıkış Gücü, 802.11n OFDM Mod	MCS0	14.5	+/- 1.5	dBm
	MCS7	12	+/- 1.5	dBm

5.11 Ek Fonksiyonlar

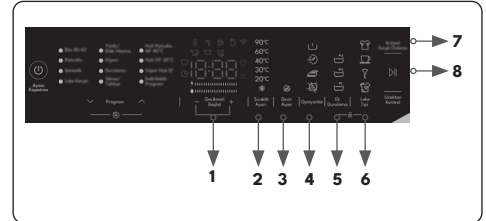

Yıkama programını başlatmadan önce ek fonksiyon seçiminizi yapabilirsiniz.

- Seçmek istediğiniz ek fonksiyon tuşuna basınız.

- Elektronik gösterge üzerinde ek fonksiyon sembolü sürekli yanarsa seçmiş olduğunuz ek fonksiyon devreye girecektir.
- Elektronik gösterge üzerinde ek fonksiyon sembolü yanıp sönüyorsa seçmiş olduğunuz ek fonksiyon devreye girmeyecektir.



Devreye girmeme nedeni:

- Seçtiğiniz yıkama programında kullanmak istediğiniz yardımcı fonksiyon geçerli değildir.
- Makineniz seçmek istediğiniz yardımcı fonksiyonun uygulanacağı aşamayı geçmiştir.
- Daha önce seçmiş olduğunuz bir yardımcı fonksiyon ile uyumsuzdur.

1. Gecikmeli başlatma yardımcı fonksiyonu

Bu yardımcı fonksiyonu kullanarak makinenizin yıkama işlemine 1 saat ile 23 saat arasında geç başlamasını sağlayabilirsiniz.

Zaman geciktirme yardımcı fonksiyonunu kullanmak için:

- + sembolü üzerine 1 defa basın.
- Ekranda "01h" yazısı belirecektir. Elektronik gösterge üzerinde sembolü  yanacaktır.
- Makinenizin ne kadar zaman sonra yıkama işlemine başlamasını istiyorsanız o süreyi + / - sembolleri üzerine basarak belirleyebilirsiniz.
- Zaman geciktirme özelliğinin çalışması için makinenizin Başlat/Beklet tuşuna basılarak aktif edilmesi gerekmektedir.
- Zaman geciktirme özelliğini iptal etmek istiyorsanız; Başlat/Beklet tuşuna basıp özelliği aktifleştirdiyse, + / - sembolleri üzerine 1 defa basmanız seçilen işlemi iptal edecektir. Elektronik gösterge üzerinde  sembolü sönecektir.
- Başlat/Beklet tuşuna basmadıysanız elektronik gösterge üzerinde  sembolü sönene kadar + / -

sembollerinden biri üzerine sürekli basınız, Elektronik gösterge üzerinde  sembolü sönecektir.

2. Yıkama suyu sıcaklığı seçimi

Yıkama suyu sıcaklığı ayar tuşu ile çamaşırlarınızın yıkama suyu sıcaklığı işleminin ayarını yapabilirsiniz.

- Yeni bir program seçtiğinizde, seçmiş olduğunuz programın maksimum yıkama suyu sıcaklığı dijital göstergede görülür.
- Yıkama suyu sıcaklığını; yıkama suyu sıcaklığı ayar tuşuna basarak seçilen programın maksimum yıkama suyu sıcaklığı ile soğuk suda yıkama (✱) seçenekleri arasında kademeli olarak azaltabilirsiniz.
- Eğer ayarlamak istediğiniz yıkama suyu sıcaklığını atladıysanız, yıkama suyu sıcaklığı ayar tuşuna ard arda basarak istediğiniz sıcaklığa tekrar gelebilirsiniz.
- Bu ek fonksiyonu kullanarak çamaşırlarınızı soğuk su (musluk suyu) ile yıkanmasını sağlayabilirsiniz.
- Gösterge panelinde sıcaklık ayarı tuşuna her basıldığında program özelliğine göre sıcaklık değeri azalır.

3. Sıkma hızı seçimi

Devir hızı ayar tuşu ile çamaşırlarınızın sıkma işleminin devir hızı ayarını yapabilirsiniz.

- Yeni bir program seçtiğinizde, seçmiş olduğunuz programın maksimum sıkma devir hızı dijital göstergede görülür.
- Devir hızını; devir hızı ayar tuşuna basarak seçilen programın maksimum sıkma devri ile sıkma iptal () seçenekleri arasında kademeli olarak azaltabilirsiniz.
- Eğer ayarlamak istediğiniz sıkma devrini atladıysanız, devir hızı ayar tuşuna ard arda basarak istediğiniz devire tekrar gelebilirsiniz.
- Bu ek fonksiyonu kullanarak

çamaşırlarınızı sıkma işlemi yaptırmadan yıkanmasını sağlayabilirsiniz.



- Gösterge panelinde Devir ayarı düğmesine her basıldığında program özelliğine göre sıkma değeri azalır.

4. Opsiyonlar

Opsiyonlar tuşu ile çamaşırlarınız için en uygun ek fonksiyon seçimini gösterge panelinde bulunan opsiyonlar tuşuna basarak yapabilirsiniz.



4.1 Ön yıkama yardımcı ek fonksiyonu

Bu ek fonksiyonu kullanarak çok kirli çamaşırlarınıza ana yıkama öncesi ön yıkama işlemi yaptırabilirsiniz.

Bu fonksiyonu kullandığınızda deterjan çekmecesinin ön yıkama bölümüne deterjan koymalısınız. Ön yıkama ek fonksiyonunu aktifleştirmek için; ön yıkama ek fonksiyon sembolü  aktif hale gelene kadar opsiyonlar tuşuna basınız. Eğer elektronik göstergede ön yıkama ek fonksiyonu ledi  sürekli yanıyor ise ek fonksiyonu seçmiş olursunuz.

NOT: Ön yıkama ek fonksiyon özelliğini seçmek istediğinizde eğer ekranda  sembolü yanıp sönüyorsa, seçmiş olduğunuz yıkama programında bu özellik kullanılmıyor demektir.

4.2 Hızlı yıkama yardımcı ek fonksiyonu

Bu ek fonksiyonu kullanarak çamaşırlarınız daha kısa sürede, daha az enerji ve su harcaması yaparak yıkayabilirsiniz. (Seçilen yıkama programının kapasitesinin yarısı ya da yarısından daha az çamaşır konulması tavsiye edilir.) Hızlı yıkama ek fonksiyonunu aktifleştirmek için; hızlı yıkama ek fonksiyon sembolü  aktif hale gelene kadar opsiyonlar tuşuna basınız. Eğer elektronik göstergede hızlı yıkama ek fonksiyonu ledi  sürekli yanıyor ise ek fonksiyonu seçmiş olursunuz.

NOT: Hızlı yıkama ek fonksiyon özelliğini seçmek istediğinizde eğer ekranda  sembolü yanıp sönüyorsa, seçmiş olduğunuz yıkama programında bu özellik kullanılmıyor demektir.

4.3 Kolay ütüleme yardımcı ek fonksiyonu

Bu ek fonksiyonu kullanarak çamaşırlarınızı yıkama sonunda daha az kırıksık çıkmasını sağlayabilirsiniz. Kolay ütü ek fonksiyonunu aktifleştirmek için; kolay ütü ek fonksiyonu sembolü aktif hale gelene kadar opsiyonlar tuşuna basınız. Eğer elektronik göstergede kolay ütü ek fonksiyonu  ledi sürekli yanıyor ise ek fonksiyonu seçmiş olursunuz.

NOT: Kolay ütü ek fonksiyon özelliğini seçmek istediğinizde eğer ekranda  sembolü yanıp sönüyorsa, seçmiş olduğunuz yıkama programında bu özellik kullanılmıyor demektir.







4.4 Anti-Alerjik yardımcı ek fonksiyonu

Bu ek fonksiyonu kullanarak, çamaşırlarınıza ek bir durulama işlemi daha yaptırabilirsiniz. Makineniz tüm durulama adımlarını sıcak su ile gerçekleştirecektir. (Hassas tenlerde kullanılan çamaşırlar, bebek giysileri, iç çamaşırları için tavsiye edilir) Anti-Alerjik ek fonksiyonunu aktifleştirmek için; anti-alerjik ek fonksiyonu sembolü aktif hale gelene kadar opsiyonlar tuşuna basınız. Eğer elektronik göstergede anti-alerjik ek fonksiyonu sembolü  sürekli yanıyor ise ek fonksiyonu seçmiş olursunuz.

NOT: Anti-alerjik ek fonksiyon özelliğini seçmek istediğinizde eğer ekranda  sembolü yanıp sönüyorsa, seçmiş olduğunuz yıkama programında bu özellik kullanılmıyor demektir.

5. Ek durulama fonksiyonu

Bu ek fonksiyonu kullanarak çamaşırlarınıza ek durulama işlemi ekleyebilirsiniz.

- Yıkama programı seçimi sırasında veya yıkama işlemi sırasında 1 , 2  ve 3  farklı kademedeki ek durulama seçimi yapabilirsiniz.
- Gösterge panelinde Ek durulama tuşuna bastığınızda ekranda , ,  sembolleri sırayla yanacaktır.
- İstenen kademe sembol ışığı aktifleştğinde seçiminiz tamamlanacaktır.

NOT: Ek durulama fonksiyonunu seçmek istediğinizde ekranda  sembolü yanıp sönüyorsa, seçmiş olduğunuz yıkama programında bu özellik kullanılmıyor demektir.

6. Leke seçimi





Çamaşırlarınız üzerinde bulunan leke türlerine göre yıkama işleminde bu ek fonksiyonlardan yararlanabilirsiniz.

Uyarı: Leke seçimi ek fonksiyonun tam anlamıyla görevini yerine getirebilmesi için çamaşırlarınız üzerindeki lekelerin kuruyup yapışmasına izin vermeyiniz. Katı maddeleri önceden temizleyiniz.

Uyarı: Çamaşırlarınız üzerinde yeni oluşan lekeleri makinenizde yıkama işlemine başlamadan önce bir bez ile lekenin üzerine bastırınız. Ovalamayınız!

Çamaşır makineniz, seçilen leke türüne göre yıkama sıcaklığını, tambur dönme hareketini ve durulama sayısı ve süresini otomatik olarak ayarlar.

Örnek olarak makinenizin leke çıkarma yöntemleri şu şekildedir;

-  - Ter Lekesi
-  - Kahve Lekesi
-  - Yağ Lekesi
-  - Karışık

Ter lekesi: Çamaşır makineniz yıkama öncesi ter lekeli çamaşırları soğuk suda bekleterek lekeli yüzeylerin arınmasını sağlar. Ardından seçtiğiniz yıkama programı devreye girecektir.

Kahve lekeli: Çamaşır makineniz seçilmiş olan yıkama programının yıkama adımlarının sayısını arttırıp ayrı bir yıkama algoritması kullanıp lekeleri çıkartacaktır.

Yağ lekeli: Çamaşır makineniz yıkama öncesi yağ lekeli çamaşırları soğuk suda durulayacak, sonrasında seçmiş olduğunuz programın yıkama adımlarının sayısını arttırıp yağ lekelerini çıkartmak için ayrı bir yıkama algoritması kullanıp lekeleri çıkartacaktır.

Karışık: Çamaşır makineniz yıkama öncesi karışık lekeler bulunan çamaşırlarınızı sıcak suda durulayacak, sonrasında seçmiş olduğunuz programın yıkama adımlarının sayısını arttırıp karışık lekelerin çamaşır üzerinden çıkartılması için ayrı bir yıkama algoritması kullanıp lekeleri çıkartacaktır.

(*) Makine özellikleri satın alınan ürün özelinde değişiklik gösterebilir.

NOT: Makinenizi başlatmadan önce leke tipi seçimleri arasında geçiş yapılabilir, makinenizi başlattıktan sonra seçimi yapılan leke seçimini iptal edemez yada değiştiremezsiniz. Makinenizin yıkama programını iptal edebilir, yeniden seçim yaparak uygun leke seçimini yaparak tekrar başlatabilirsiniz. Seçilen leke seçimi ile yıkama sonunda istenilen sonuca ulaşılmamışsa, yanlış leke seçimi yapmış olabilirsiniz lekenin çıkarılması için doğru leke seçimi ile tekrar yıkama işlemi gerçekleştiriniz.

7. Buhar ek fonksiyonu

Buhar yardımcı ek fonksiyonu ile çamaşırlarınızın yıkama sonunda daha az kırıksık çıkmasını sağlayabilirsiniz.

- **'Buhar'** ek fonksiyon tuşuna bir defa basın.
- Makinenizin gösterge panelinde buhar ek fonksiyon sembolü  led ışığı yanar.

NOT: Buhar ek fonksiyon özelliğini seçmek istediğinizde eğer ekranda  sembolü yanıp sönüyorsa, seçmiş

olduđunuz yıkama programında bu özellik kullanılmıyor demektir.





Buhar asistanı tuşuna 3 sn basarak çamaşırlarınız için havalandırma işlemi yapabilirsiniz, tüm program konumlarında ayarlanabilir. Bu havalandırma işlemi sayesinde, buhar çamaşırlara nüfuz eder ve istenmeyen kokulardan arındırarak kıyafetlerinizi temizler. Maksimum 2 kg çamaşırıla kullanılmalıdır.

8. Başlat beklet tuşu

Başlat/Beklet tuşuna  basarak seçmiş olduđunuz programı başlatabilir ve devam eden programı beklemeye alabilirsiniz.

5.12 Çocuk Kilidi

Makinenizde yıkama işlemi yapılırken, Ek Durulama Fonksiyon Tuşu ve Leke Tipi tuşlarına basıldığında program akışının etkilenmemesi için çocuk kilidi bulunmaktadır. Çocuk kilidi, elektronik gösterge üzerinde 7. ve 8. tuşlarının ikisine aynı anda basıldıktan 3 sn sonra çocuk kilidi devreye girecektir.

Devreye girdiğinde elektronik göstergede  sembolü yanar. Çocuk kilidi devrede iken herhangi bir tuşa basıldığında elektronik gösterge üzerinde  sembolü yanıp söner. Devreden çıkarmak için aynı tuşlara 3 sn den daha fazla bir süre basmanız gerekmektedir. Çocuk kilidi devreden çıkarıldığında elektronik gösterge üzerinde  sembolü söner.

5.13 Çalışmakta olan bir programı iptal etmek istiyorsanız:

- Aç/Kapa butonuna 3 sn basılı tutularak program iptali edilir.
- Makineniz yıkama işlemi durduracak ve program iptal olacaktır.
- Makine içerisinde bulunan suyu boşaltmak için; herhangi bir program seçin.

- Makineniz gerekli boşaltma işlemi yapıp programı iptal edecektir.
- Makinenizi yeni bir program seçerek çalıştırabilirsiniz.

5.14 Program Bitimi

Makineniz seçmiş olduđunuz program sona erdiğinde, kendiliğinden durur.

- Elektronik göstergede “End” yazısı görünecektir.
- Makinenin kapısını açıp çamaşırları çıkartabilirsiniz. Çamaşırlarınızı çıkardıktan sonra makinenizin içinin kuruyabilmesi için kapısını açık bırakınız.
- Makinenizin fişini prizden çekiniz.
- Su musluđunu kapatınız

NOT: Program bitiminde ya da iptalinde Vestel Akıllı Yaşam uygulaması üzerinden yeni program başlatabilirsiniz.

Aç / Kapa Butonu

Bu tuş ile makinenizi açıp kapatabilirsiniz.

6. PROGRAM TABLOSU

Program	Yıkama Sıcaklığı (°C)	Maksimum Kuru Çamaşır Miktarı (kg)	Deterjan Bölmesi	Program Süresi (dk.)	Çamaşır Cinsi / Açıklamalar
Eko 40-60	*40 - 60	9,0	2	228	Kirli, pamuklu ve keten tekstiller. (İç çamaşırları, çarşaf, masa örtüsü, havlu (maksimum 4,5 kg), nevresim vb.)
Pamuklular	*60 - 40 - 30 - "- -C" - 90	9,0	2	110	Kirli, açık renkliler, beyazlar, pamuklu ve keten tekstiller (İç çamaşırları, çarşaf, masa örtüsü, havlu (maksimum 4,5 kg), nevresim vb.)
Sentetikler / Yorgan	*40 - 30 - "- -C"	4,0	2	135	Kirli sentetik veya sentetik karışimli tekstiller. (Naylon çoraplar, gömlekler, bluzlar, sentetik içerikli pantolonlar vb.) NOT: Yorgan yıkanması durumunda max 3 kg Yorgan yıkanabilir ve max 800 rpm seçilmelidir.
Leke Karşıtı	*60" - 40 - 30 - "- -C"	4,0	1&2	122	Çok kirli, pamuklu ve keten tekstiller. (İç çamaşırları, çarşaf, masa örtüsü, havlu, nevresim vb.)
Elde Yıkama/ Yünlü/Perde	*30 - "- -C"	2,0	2	54	Makinede yıkanabilir etiketi olan yünlü çamaşırlar. NOT: Perde yıkanması durumunda max 2kg Perde yıkanabilir ve max 800rpm seçilmelidir.
Hijyen / Alerji Uzmanı	*30 - "- -C" - 60 - 40	4,0	2	78	Bebek çamaşırları (30°C sıcaklık seçimi ile çamaşırlarınız üzerinde hijyen sağlayabilirsiniz. 60°C sıcaklık seçimi ile daha yoğun bir yıkama ve hijyen sağlayabilirsiniz)
Durulama/ Sıkma	**"- -C"	9,0	-	24	Çamaşırlarınıza yıkama işleminden sonra ek bir durulama yaptırmak istediğinizde, her türlü çamaşırlarınız için bu programı kullanabilirsiniz. Sıkma programını, yıkama işleminden sonra ek bir sıkma işlemi yaptırmak istediğinizde kullanabilirsiniz. Sıkma programını aktif hale getirmek için, bu programda seçili gelen ek durulama fonksiyonunun iptal edilmesi gerekmektedir.
20°C / Hızlı Pamuklu	*20 - "- -C"	4,0	2	59	Az kirli, pamuklu ve keten tekstiller. (İç çamaşırları, çarşaf, masa örtüsü, vb.)
Hızlı Pamuklu 44' 40°C (**)	*40 - 30 - "- -C" - 60	9,0	2	44	Hızlı yıkama programı, az kirli veya lekesez renkli çamaşırlarınızı 40°C'ye kadar seçilebilen sıcaklıklarda yalnızca 44 dakikada temizler. Esnek sıcaklık seçenekleri, çeşitli kumaş türlerine uygun temizlik sağlarken, makinenin tam kapasitesine kadar çamaşır yıkayabilmesi, büyük miktarda çamaşırları kolayca temizlemenize olanak sağlar.
Hızlı 29' 30°C	*30 - "- -C"	4,0	2	29	Hızlı yıkama programı, az kirli veya lekesez siyah ve/veya koyu renkli çamaşırlarınızı 30°C'ye kadar seçilebilen sıcaklıklarda yalnızca 29 dakikada temizleyerek zamandan tasarruf etmenize yardımcı olur. Az kirli veya lekesez siyah veya koyu renkli çamaşırlarınızı makinenin yarı kapasitesinde hızlı bir şekilde yıkayabilir ve günlük temizlik rutininizi pratik bir şekilde tamamlayabilirsiniz.

Program	Yıkama Sıcaklığı(°C)	Maksimum Kuru Çamaşır Miktarı (kg)	Deterjan Bölmesi	Program Süresi (dk.)	Çamaşır Cinsi / Açıklamalar
(***) Süper Hızlı 12'	*30 - "- -C"	2,0	2	12	Hızlı yıkama programı, az kirli veya lekeli siyah veya koyu renkli çamaşırlarınızı 30°C'ye kadar seçilebilen sıcaklıklarda 12 dakika gibi çok kısa bir sürede temizleyerek zamandan tasarruf etmenizi sağlar. Bu program ile maksimum 2 kg'a kadar çamaşırı hızlı bir şekilde yıkayabilirsiniz. Bu program özellikle acil durumlarda veya hızlı temizleme yapılması gerektiğinde büyük kolaylık sağlar.
(****) İndirilebilir Program	-	-	(*****) 1&2	-	'Uygulama Üzerinden İndirilebilir Programlar' başlığını inceleyiniz.

NOT: PROGRAM SÜRESİ; ÇAMAŞIR MİKTARINA, MUSLUK SUYUNA, ORTAM SICAKLIĞINA VE SEÇİLEN EK FONKSİYONLARA BAĞLI OLARAK DEĞİŞİKLİK GÖSTEREBİLİR.

(*) Programın, yıkama suyu sıcaklığı, fabrika ön ayarıdır.

(**) Bu program için ilgili tabloyu inceleyiniz.

(***) NOT: Yıkama süresi kısa olduğundan dolayı deterjan miktarı diğer programlara göre daha düşük tutulması gerekmektedir. Makineniz dengese yük algıladı takdirde program süresi artar. Makinenizin kapısını yıkama işlemi bitirdikten 2 dk. sonra açabilirsiniz. (Makinenin kapısının açılması için gereken 2 dk. yıkama süresine dahil değildir.)

(****) NOT: Bu program indirilebilir program pozisyonudur. 'Uygulama Üzerinden İndirilebilir Programlar' başlığını inceleyiniz. Henüz Wi-Fi kurulum yapılmamış makede indirilebilir program pozisyonunda Yorgan programı bulunmaktadır. (Yorgan programı için yıkama kapasitesi max. 3 kg.)

(*****) Ön yıkaması bulunan indirilebilir programlar için ön yıkama deterjan bölmesine de deterjan eklenmelidir. Diğer programlar için ana yıkama deterjan bölmesine deterjan eklenmesi yeterlidir.

Eko 40-60 programı, 40-60° derecede yıkanabileceği belirtilen normal derecede kirli pamuklu çamaşırları aynı çevrimde temizleyebilir. Bu program, AB eko tasarım mevzuatına uygun şekilde tasarlanmıştır.

NOT: Program seçildikten sonra opsiyonlarda değişiklik yapılması durumunda sıcaklık ve sıkma hızı değerlerinde değişiklik olabilir, makine başlatılmadan önce kontrol edilmesi önerilmektedir.

NOT: Makinenize tahliye işlemi yaptırmak için program seçimini Durulama/Sıkma konumuna getirerek, ek durulama fonksiyonun ve sıkma hızı seçiminin iptal edilmesi gerekir. Tahliye programını makinenizin içinde biriken suyun boşaltılması gereken durumlarda (çamaşır ekleme, çamaşır çıkartma vb.) kullanabilirsiniz.

NOT: Wi-Fi özellikli ürününüz için programların yük beyan bilgileri Vestel Akıllı Yaşam uygulaması üzerinden kullanıcıya sunulmaktadır.

(**)					
Program	Yıkama Sıcaklığı (°C)	Maksimum Kuru Çamaşır Miktarı (kg)	Deterjan Bölmesi	Program Süresi (dk.)	Çamaşır Cinsi / Açıklamalar
Hızlı Pamuklu 44' 40°C	*40	-	2	44'	Hızlı yıkama programı, az kirli veya lekesiz renkli çamaşırlarınızı 40°C'ye kadar seçilebilen sıcaklıklarda yalnızca 44 dakikada temizler. Esnek sıcaklık seçenekleri, çeşitli kumaş türlerine uygun temizlik sağlarken, makinenin tam kapasitesine kadar çamaşır yıkayabilmesi, büyük miktarda çamaşırları kolayca temizlemenize olanak sağlar.
	30 - "- -C"	-	2	29'	Hızlı yıkama programı, az kirli veya lekesiz siyah ve/veya koyu renkli çamaşırlarınızı 30°C'ye kadar seçilebilen sıcaklıklarda yalnızca 29 dakikada temizleyerek zamandan tasarruf etmenize yardımcı olur. Az kirli veya lekesiz siyah veya koyu renkli çamaşırlarınızı makinenin yarı kapasitesinde hızlı bir şekilde yıkayabilir ve günlük temizlik rutininizi pratik bir şekilde tamamlayabilirsiniz.
	60	-	2	59'	Hızlı yıkama programı, az kirli açık renkli ve beyaz çamaşırlarınızı 60°C'ye kadar seçilebilen sıcaklıklarda yalnızca 59 dakikada temizler. Programın seçilebilir sıcaklıklarda çalışabilmesi, çeşitli kumaş türlerine uygun temizlik sağlarken, programın makinenin tam kapasitesine kadar çamaşır yıkayabilmesi, büyük miktarlardaki çamaşırları kolaylıkla yıkamanıza olanak sağlar. Ayrıca sıcaklığı düşürerek renkli ve koyu renkli çamaşırlarınızı da yıkayabilirsiniz.

- Enerji tüketimi açısından en verimli programlar, genellikle düşük sıcaklıklarda daha uzun süreli çevrime sahiptir.
- Ev tipi çamaşır makinesini, üreticinin ilgili program için belirttiği kapasitede doldurmak enerji ve su tasarrufu yapmanıza yardımcı olur.
- Program süresi, enerji tüketimi ve su tüketimi değerleri; yıkanacak çamaşırın ağırlığı ve türü, seçilen ekstra fonksiyonlar, şebeke suyu ve ortam sıcaklığına göre değişiklik gösterebilir. AB Ecodesign yönetmeliğine göre ECO 40-60 dışındaki programlar için verilen değerler yalnızca gösterge niteliğindedir.
- Düşük sıcaklıkta yıkama yapan programlarda sıvı deterjan kullanılması önerilir. Kullanılacak deterjan miktarı, çamaşırın miktarına ve kirlilik düzeyine göre değişiklik gösterebilir. Kullanılacak deterjan miktarı için lütfen üreticinin önerilerine uyun.
- Gürültü seviyesi ve kalan nem miktarı, sıkma hızından etkilenir. Sıkma adımında hız ne kadar yüksek olursa gürültü o kadar yüksek, kalan nem miktarı ise o kadar düşük olur.
- Enerji etiketinde bulunan kare kodu okutarak model bilgilerinin yer aldığı ürün veri tabanına erişebilirsiniz.

Program Adı	Nominal Kapasite kg	Enerji Tüketimi kWh/çevrim			Program Süresi Saat: Dakika			Su Tüketimi Litre/Çevrim			Maks. Sıcaklık °C			Kalan Nem Miktarı % 1200 dev/dk.		
		Nominal Kapasite	1/2 Yük	1/4 Yük	Nominal Kapasite	1/2 Yük	1/4 Yük	Nominal Kapasite	1/2 Yük	1/4 Yük	Nominal Kapasite	1/2 Yük	1/4 Yük	Nominal Kapasite	1/2 Yük	1/4 Yük
Pamuklu 90	9	2,080			02:53			94,0			81			62%		
Pamuklu 60	9	1,000			01:50			44,0			60			62%		
Eko 40-60	9	0,291	0,197	0,114	03:48	02:54	02:54	53,4	30,3	20,3	25	24	23	53%	53%	53%
Sentetik	4	1,180			02:15			84,0			45			62%		
Hızlı Pamuklu 44*	9	0,440			00:44			37,0			40			62%		
20°C	4	0,070			00:59			27,0			20			62%		

6.1 Önemli Bilgiler

- Kullandığınız deterjanın, yumuşatıcının ve diğer katkı maddelerinin otomatik çamaşır makinelerine uygun olduğundan emin olun. Çok fazla deterjan kullanılırsa aşırı köpük meydana gelir ve otomatik köpük absorpsiyon sistemi devreye girer.
- Çamaşır makinesini ayda bir temizlemenizi tavsiye ederiz. Periyodik temizlik için lütfen Kazan Temizleme programını kullanın. Makinenizde Kazan Temizleme programı yoksa Pamuklu 90 programını kullanın. Gerekirse çamaşır makineleri için özel olarak üretilen kireç sökücülerini kullanın.
- Çamaşır Makinesi çalışırken kapağı asla zorlayarak açmayın. Yıkama işlemi sona erdikten 2 dakika sonra makinenizin kapağını açabilirsiniz. *
- Çamaşır Makinesi çalışırken kapağı asla zorlayarak açmayın. Yıkama çevrimi sona erdikten hemen sonra kapak açılır. *
- Olası risklerin önüne geçmek için kurulum ve onarım işlemleri yalnızca Yetkili Servis Görevlileri tarafından yapılmalıdır. Üretici, yetkisiz kişilerce yapılan işlemlerden kaynaklanan hasarlar konusunda sorumluluk kabul etmemektedir.

(*) Makine özellikleri satın alınan ürün özelinde değişiklik gösterebilir.

7. MAKİNEİNİZİN BAKIM VE TEMİZLİĞİ

7.1 Uyarı

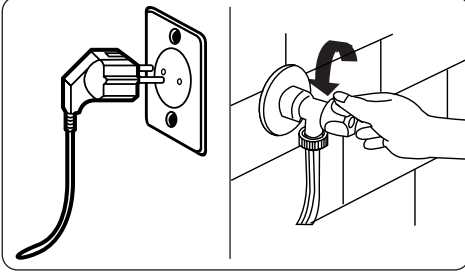

Makinenizin bakım ve temizliğine başlamadan önce mutlaka fişi prizden çekin.

Makinenizin bakım ve temizliğine başlamadan önce mutlaka su musluğunu kapatın.

!UYARI: Makinenizde çözücü madde içeren temizlik malzemeleri kullanılması halinde, cihazın parçaları zarar görebilir.

Çözücü madde içeren temizleme maddeleri kullanmayınız.

7.2 Su Giriş Filtreleri

Makinenizin su giriş hortumunun musluk kısmında ve su giriş valflerinin uçlarında suyun içindeki pislik ve yabancı maddelerin makinenin içerisine girmesini önleyecek filtreler vardır.

Eğer su musluğunuz açık olduğu halde makine yeterince su almazsa bu filtreler temizlenmelidir. (Bu filtrelerin 2 ayda bir temizlenmesi gerekmektedir.)

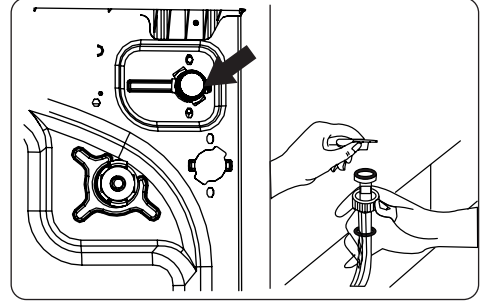

- Su giriş hortumlarını çıkarınız.
- Su giriş valflerinin üzerinde bulunan filtreleri bir pense yardımıyla çıkarın ve bir fırça ile suya tutarak iyice temizleyiniz.
- Su giriş hortumlarının musluk tarafında bulunan filtreleri ise contasıyla beraber elinizle çıkarıp temizleyiniz.
- Filtreleri temizledikten sonra, çıkardığınız gibi takabilirsiniz.

!UYARI: Musluk suyunun kirliliğinden yada gerekli bakımı yapmadığınızdan dolayı su giriş valflerinin filtreleri tıkanabilir yada valfler arızalanıp makineniz sürekli su alabilir.

Bu nedenlerle oluşabilecek arızalar garanti kapsamının dışındadır.

7.3 Pompa Filtresi

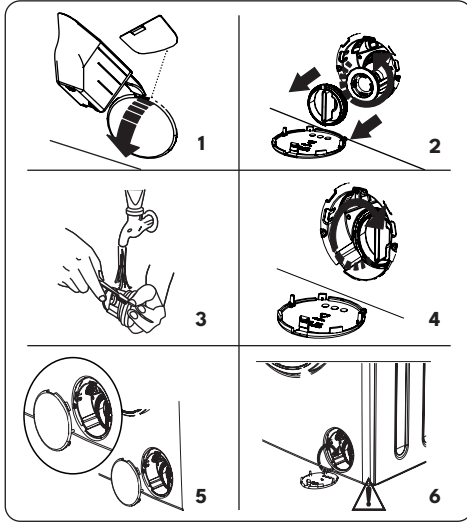

Makinenizin yıkama sonrası su tahliyesinde, çamaşırlarınızdan arta kalan ipliklerin ve küçük nesnelerin pompaya girmesini önlemek amacı ile pompanızın ömrünü uzatan bir filtre sistemi vardır. Pompa filtrenizin 2 ayda bir temizlenmesi tavsiye edilir. Pompa filtresini temizlemek için;

1. Pompa kapağını açmak için, makinenizin içerisinde çıkan sıvı seviye deterjan plakasını kullanabilirsiniz.
2. Plastik parçanın uç kısmını pompa kapağının boşluk kısmına takınız ve geriye doğru bastırın. Bu sayede kapak açılmış olacaktır.
3. Filtre kapağını açmadan önce, makinenin içinde kalan suyun dışarıya akmasını engellemek amacı ile filtre kapağının önüne bir kap yerleştirin.
4. Filtre kapağını saat yönünün tersine doğru çevirerek gevşetip, çekerek çıkartın.

NOT: Makine içerisindeki su miktarına göre, su toplama kabını bir kaç kere boşaltmanız gerekebilir.

5. Filtrenin içindeki yabancı maddeleri bir fırça yardımıyla temizleyin.
6. Filtreyi temizledikten sonra filtre

kapağını yerine takıp saat yönünde çevirerek sıkıştırınız.

7. Pompa kapağını kapatırken kapağın iç tarafındaki parçaların ön panel tarafındaki deliklerini karşılmasına dikkat edin.
8. Pompa kapağını çıkardığınızın tersi şekilde takabilirsiniz.

UYARI: Pompa içerisindeki su sıcak olabileceğinden soğumasını bekleyiniz.

(*) Özellikler, satın alınan makineye bağlı olarak değişiklik gösterebilir.

7.4 Deterjan Çekmecesi

Deterjanlarınız, zamanla deterjan çekmecesinde ve deterjan çekmecesi yuvasında bir tortu oluşturabilir.

Oluşan tortuyu temizlemek için belirli aralıklarla deterjan çekmecesini yerinden çıkarın. 2 ayda bir temizlenmesi tavsiye edilir.

Deterjan çekmecesini yerinden çıkarmak için:

- Deterjan çekmecesini sonuna kadar çekiniz.

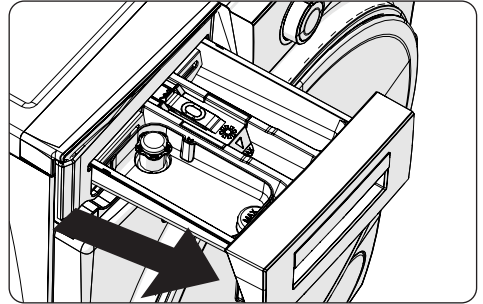

- Sonuna kadar çekmiş olduğunuz deterjan çekmecesi içindeki aşağıda gösterilen bölgeye bastırarak çekmeye devam edin ve deterjan çekmecesini yerinden çıkarınız.

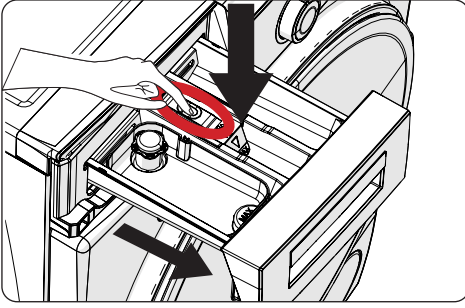

Sıvı deterjan haznesi ve yumuşatıcı haznesi üzerinde bulunan kapağı, resimde gösterilen kısımdan yukarıya doğru çekerek çıkarınız.

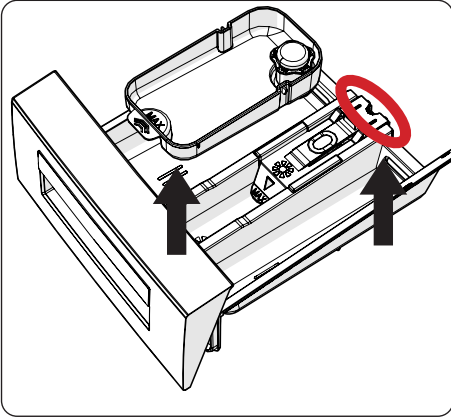

- Fırça yardımı ve bol suyla yıkayınız.
- Deterjan çekmecesi yuvasındaki tortuları ise makinenizin içine düşmeyecek bir şekilde toplayınız.
- Deterjan çekmecesini havlu yada kuru bir bez ile kuruladıktan sonra yerine takınız.

⚠ Deterjan çekmecenizi bulaşık makinesinde yıkamayınız.

Sıvı Deterjan Aparatı(*)

Sıvı seviye deterjan aparatının temizlik ve bakımı için resimde görüldüğü gibi aparatı yerinden çıkarıp, kalan deterjan artıklarını iyice temizleyin. Aparatı tekrar yerine takın. İçerisinde birikmiş tortu halinde madde kalmamasına dikkat ediniz.

(*) Makine özellikleri satın alınan ürün özelinde değişiklik gösterebilir.

8. GÖVDE / TAMBUR

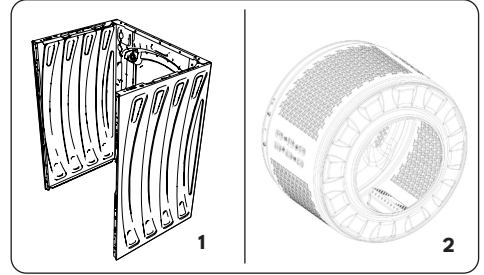

1. Gövde

Makinenizin dış gövdesini ılık su ve makinenin gövdesini tahriş etmeyecek, yanıcı özelliği olmayan bir temizlik maddesi ile temizleyin. Bir miktar temiz su ile duruladıktan sonra, yumuşak ve kuru bir bez ile kurulayın.

2. Tambur

Makineniz içinde iğne, ataç, bozuk para gibi metal parçalar bırakmayın. Bu parçalar tambur içinde pas lekelerinin oluşmasına neden olur. Bu pas lekelerini temizlemek için kloruz bir temizleme maddesi kullanın ve temizlik maddesi üreticisinin uyarılarına uyun. Kesinlikle pas lekelerinin temizliği için, bulaşık teli ve benzeri sert cisimler kullanmayın.

9. KÜÇÜK ARIZALARIN GİDERİLMESİ

Makinenizde yapılması gereken tüm tamiratlar yetkili servisler tarafından yapılmalıdır. Makinenize bir tamirat gerektiğinde ya da aşağıda verilen bilgilerin yardımıyla arızayı gideremediğiniz zaman en yetkili servise başvurunuz.

- Makinenizin fişini prizden çekiniz.
- Su musluğunu kapatınız.

ARIZA	MUHTEMEL HATA	GİDERME YÖNTEMLERİ
Makineniz çalışmaya başlamıyor.	Fiş prize takılı değil.	Fiş prize takın.
	Sigortanız arızalı.	Sigortanızı değiştirin.
	Elektrik kesik.	Elektriği kontrol edin.
	Başlat/ beklet tuşuna basılmamış.	Başlat/ beklet tuşuna dokununuz.
	Açma / kapatma butonuna basılmamış.	Açma / kapatma butonuna basınız.
	Makinenizin kapısı tam olarak kapalı değil.	Makinenizin kapısını kapatın.
Makineniz su almıyor.	Musluğunuz kapalı.	Musluğunuzu açın.
	Su giriş hortumu bükülmüş olabilir.	Su giriş hortumunu kontrol edin.
	Su giriş hortumu tıkalı.	Su giriş hortumunu filtrelerini temizleyin. (*)
	Valf giriş filtresi tıkalı.	Valf giriş filtrelerini temizleyin. (*)
	Makinenizin kapısı tam olarak kapalı değil.	Makinenizin kapısını kapatın.
Makineniz su boşaltmıyor.	Boşaltma hortumu tıkanmış veya kıvrılmış.	Boşaltma hortumunu kontrol edin.
	Pompa filtresi tıkalı.	Pompa filtresini temizleyin. (*)
	Çamaşırlar makine içine dengesiz yerleştirilmiş.	Çamaşırları makine içine düzgün ve dengeli bir şekilde dağıtın.
Makineniz titreşim yapıyor.	Makinenizin ayakları ayarlanmamış.	Makinenizin ayaklarını ayarlayın. (**)
	Nakliye için uygulanan emniyet düzenekleri çıkarılmamış.	Makinenizin emniyet düzeneklerini çıkartın. (**)
	Cihaz içinde az çamaşır var.	Makinenizin çalışmasını engellemez.
	Makinenize aşırı çamaşır konulmuş ya da çamaşırlar dengesiz yerleştirilmiş.	Makinenize önerilen çamaşır miktarından fazla çamaşır koymayın ve çamaşırlarınızı makineniz içerisine dengeli bir şekilde koyunuz.

ARIZA	MUHTEMEL HATA	GİDERME YÖNTEMLERİ
Deterjan çekmesinde aşırı köpük oluşuyor.	Çok fazla deterjan kullanılmış.	Başlat/ Beklet tuşuna dokunun. Köpüğü durdurmak için bir çorba kaşığı yumuşatıcıyı yarım litre suyla karıştırılıp deterjan çekmesine dökün. 5-10 dakika kadar sonra tekrar Başlat/ Beklet tuşuna dokunun. Bir sonraki yıkama işleminde deterjan dozunu gerektirdiği şekilde ayarlayın.
	Yanlış deterjan kullanılmış.	Makinenizde sadece otomatik çamaşır makineleri için kullanılacak deterjan kullanın.
Yıkama sonucu iyi değil.	Çamaşırlarınızın kirlilik derecesi seçmiş olduğunuz programa uygun değil.	Çamaşırlarınızın kirlilik derecesine göre uygun programlar seçin. (bkz. program tablosu)
	Kullanılan deterjan miktarı yeterli değil.	Çamaşırlarınızın miktarına ve kirlilik derecesine göre deterjan miktarını ayarlayın.
	Makinenizin içine maksimum kapasitesinden fazla çamaşır konmuş.	Makinenize maksimum çamaşır kapasitesini aşmayacak şekilde çamaşır koyun.
	Suyunuz sert olabilir. (Kirli, kireçli, vb.)	Deterjan miktarını, deterjan üreticisinin beyanına göre kullanın.
	Makineniz içindeki çamaşırların dağılımı dengeli değil.	Çamaşırları makine içine düzgün ve dengeli bir şekilde dağıtın.
Makineye su dolar dolmaz boşalıyor.	Su tahliye hortumunun ucu, makineye göre çok alçakta.	Su tahliye hortumunu uygun yüksekliğe yerleştirin. (**)
Yıkama esnasında tamburda su görünmüyor.	Hata yok. Su tamburun görünmeyen bölümündedir.
Çamaşırlarda deterjan artıkları var.	Bazı deterjanların suda erimeyen parçaları beyaz lekeler olarak çamaşırlarınıza yapışabilir.	Makinenizi “Durulama” programına ayarlayıp ek bir durulama yapın ya da çamaşırlarınız kurduktan sonra bir fırça yardımıyla lekeleri temizleyin.
Çamaşırlarda gri lekeler var.	Bu lekelerin nedeni yağ, krem ya da merhem olabilir.	Bir sonraki yıkama işleminde deterjan üreticisinin beyan ettiği maksimum deterjan miktarını kullanın.
Sıkma işlemi yapılmıyor ya da geç başlıyor.	Hata yok. Dengesiz yük kontrol sistemi devreye girdi.	Dengesiz yük kontrol sistemi çamaşırlarınızı homojen bir şekilde dağıtmayı deneyecek. Çamaşırlarınız dağıtıldıktan sonra sıkma işlemine geçilecek. Bir sonraki yıkama işleminde çamaşırlarınızın makinenizin içine dengeli bir şekilde koyun.

(*) Makinenizin bakım ve temizliği ile ilgili bölüme bakınız.

(**) Makinenizin kurulumu ile ilgili bölüme bakınız.

10. OTOMATİK ARIZA UYARILARI VE YAPILMASI GEREKENLER

Makineniz yıkama işlemleri sırasında devamlı olarak kendisini kontrol ederek herhangi bir arıza oluşması durumunda hem gerekli önlemleri alacak, hem de sizi uyaracak sistemlerle donatılmıştır.

ARIZA KODU	MUHTEMEL ARIZA	YAPILACAK İŞLEM
E01	Makinenizin kapısı açık kalmış.	Makinenizin kapısını kapatın. Makineniz hala hata veriyorsa, makinenizi kapatıp, fişini çekin ve hemen en yakın yetkili servise başvurun.
E02 	Makinenizin su basıncı veya kazan su seviyesi düşük.	Musluğu sonuna kadar açın. Su kesik olabilir kontrol edin. Hala sorun devam ediyorsa makineniz belli bir süre sonra kendiliğinden duracaktır. Makinenizin fişini çekip, musluğunuzu kapatın ve yetkili servise başvurun.
E03	Pompa arızalı yada pompa filtresi tıkalı yada pompa elektriksel bağlantısı arızalı.	Pompa filtresini temizleyin. Eğer sorun hala devam ederse en yakın yetkili servise başvurun. (*)
E04	Makinenizde aşırı miktarda su var.	Makineniz suyu kendiliğinden boşaltacaktır. Boşaltma işlemini tamamladıktan sonra makinenizi kapatıp, fişini çekin. Musluğunuzu kapatıp danışma hattını arayınız.

(*) Makinenizin bakım ve temizliği ile ilgili bölüme bakınız.



AB UYGUNLUK BEYANI

Bu uygunluk beyanı, imalatçının kendi sorumluluğu altında düzenlenmiştir.

İmalatçı veya Onun Yetkili Temsilcisi
VESTEL BEYAZ EŞYA SAN. ve TİC. A.Ş.

Adres
Organize Sanayi Bölgesi 3.Kısım, 45030 MANİSA/ TÜRKİYE

Beyanın Nesnesi:

Marka	Model	Ürün Tipi
VESTEL	CMI G 99422 WIFI	Elektronik Kontrollü Otomatik Çamaşır Makinesi

Yukarıda tanımlanan beyan nesnesi, ilgili topluluk uyum mevzuatlarına uygundur.

Beyan konusu ekipmanın uygun olduğu AB mevzuatı:

2014/53/EU – Radyo Ekipman Direktifi (RED)

Health & Safety (Art. 3(1)(a)):

EN 60335 1:2012 + A11:2014 + A13:2017 + A1:2019 + A2:2019 + A14-A16:2023
EN IEC 60335-2-7:2023 + A11:2023
EN 62233:2008 + AC:2008
EN 18031-1:2024
EN 18031-2:2024

EMC (Elektromanyetik Uyumluluk) (Art. 3(1)(b)) & Spektrum (Art. 3(2)):

EN 55014-1:2021
EN 55014-2:2021
EN 61000-3-2:2019+ A1:2021
EN 61000-3-3:2013+A1:2019+A2:2021
EN 300 328 V2.2.2
EN 301 489-1 V2.2.3
EN 301 489-17 V3.2.4
EN 61000-4-2:2009
EN 61000-4-3:2006 + A1:2008 + A2:2010
EN 61000-4-4:2012
EN 61000-4-5:2014+ A1:2017
EN 61000-4-6:2014
EN 61000-4-11:2020

2011/65/EU – RoHS Direktifi

Komisyon regulasyonu (EU) No 2019/2023

Komisyon regulasyonu (EU) No 2019/2023

Komisyon regulasyonu (EU) No 2019/2014

Uygulanabilir olduğu durumlarda; yazılım da dahil olmak üzere telsiz ekipmanın amaçlandığı şekilde kullanılmasına izin veren ve AB uygunluk beyanı tarafından kapsanan aksesuarlar ve bileşenlerin bir tanımını da içerir.

Yazılım bilgisi:

HM08 v3.9.85

HM07 v2.9.80

Donanım bilgisi:

Vestel Elektronik 20HM08
802.11b / g / n Kablosuz LAN
Modülü

Vestel Elektronik 20HM07
802.11b / g / n Kablosuz LAN
Modülü

Ek bilgiler:

Bu ürün, insanların ve evcil hayvanların sağlığına ve güvenliğine veya mülke, doğru kurulduğu, bakımı yapıldığı ve yapılış amacına uygun kullanıldığı takdirde zarar vermeyecek şekilde tasarlanmıştır.

Adına imzalayan:**Düzenlenme yeri ve tarihi**

VESTEL Beyaz Eşya San. ve Tic. A.Ş.
Organize Sanayi Bölgesi 3.Kısım
45030 MANİSA/TURKEY

19.01.2026

Yetkili adı, unvanı

Ramazan UĞUZ
Washing Machine Plant
Product Safety Chief Engineer

VESTEL BEYAZ EŞYA
SANAYİ TİCARET A. Ş.

0850 222 4 123

www.vestel.com.tr

 0850 222 4 123

WhatsApp



Cihazınızın T.C. Gmrk ve Ticaret Bakanlıęı Tketicinin Korunması ve Piyasa Gzetimi Genel Mdrlę'nce tespit ve ilan edilen kullanım mr (cihazın fonksiyonlarını yerine getirebilmesi iin gerekli yedek para bulundurma sresi) 10 yıldır.



Geri dnştrlebilir kaęıt kullanarak doęaya katkımızı srdryoruz.



Zorlu Holding kuruluşudur.

retici Firma:

Vestel Beyaz Eşya San. ve Tic. A.Ş. Manisa Şubesi
Manisa OSB III. Kısım Keilikyosb Mah.

Mustafa Kemal Bulv. No:10

Yunusemre/Manisa - Trkiye

Tel: 0850 222 4 123

Web: www.vestel.com.tr/destek

E-posta: vmh@vestel.com.tr

WhatsApp: 0850 222 4 123