

VESTEL

VESTEL MELTEM T4500 ELEKTRİKLİ SÜPÜRGE

KULLANIM KILAVUZU

Değerli Müşterimiz,

Elektrikli süpürge cihazımızı tercih etmekle kaliteli bir **VESTEL** ürünü satın almış bulunmaktasınız.

Cihazınız, gerekli olan özeni ve bakımı sağladığınız takdirde size uzun yıllar hizmet edecektir.

Cihazınızı kullanırken keyif almanızı diliyoruz.

Güvenlikle İlgili Önemli Bilgiler

Cihazınızı hızlı bir biçimde tanımak ve cihazınızın tüm fonksiyonlarından eksiksiz faydalanmak için lütfen bu kılavuzdaki talimatları dikkatli bir şekilde okuyun ve ileride tekrar incelemek için saklayın.



UYARI: Ciddi yaralanma risklerini belirtir.

UYARI: Elektrikli süpürgeyi kullanmaya başlamadan önce tehlikeli bir durum, yangın, elektrik çarpması ve kişisel yaralanma risklerini önleyebilmek için bu kılavuzda açıklanan güvenlik önlemlerine her zaman uyun.

■ İindekiler

| | |
|--|-----------|
| Güvenlik bilgileri | 1 |
| Cihazı Kullanırken Dikkat Edilmesi Gereken Güvenlik Bilgileri..... | 1 |
| Temizlik ve Bakım Yaparken Dikkat Edilmesi Gereken Güvenlik Bilgileri..... | 5 |
| Taşıma ve Nakliye Sırasında Dikkat Edilecek Hususlar | 6 |
| Sorumluluk Sınırlaması | 6 |
| Teknik Özellikler | 7 |
| Genel Görünüm..... | 7 |
| Aksesuarlar..... | 8 |
| Kurulum | 8 |
| Kullanımı | 9 |
| Temizlik ve Bakım | 10 |
| Toz Torbasının Deęiřtirilmesi | 10 |
| Motor Filtresinin Temizlenmesi | 11 |
| HEPA(ıkıř) Filtrenin Deęiřtirilmesi..... | 12 |
| Saklanması | 13 |
| Sorun Giderme | 13 |

■ Güvenlik bilgileri

Cihazı Kullanırken Dikkat Edilmesi Gereken Güvenlik Bilgileri

- Bu kullanım kılavuzu, cihazınızın ilk kullanımı, güvenliği, kullanım amaçları ve cihazınızın temizliği ve bakımı ile ilgili önemli bilgiler içermektedir. Bu kullanım kılavuzunu her zaman cihazınızla birlikte muhafaza edin.
- Kullanım kılavuzunu dikkatlice okuyun ve ilgili talimatlara uyun.
- Kullanım kılavuzunu güvenli bir yerde saklayın ve cihazınızı ödünç verdiğinizde bu kullanım kılavuzunu da cihazınızla birlikte verin.
- Bu cihaz, kapalı mekanlarda kullanılmak üzere ticari olmayan kullanımlar için süpürme yapma amacıyla tasarlanmıştır.
- Bu cihaz, ev tipi kullanım içindir. Belirtilmiş olan açıklamanın dışındaki kullanımlar, kullanım amacına uygun olmayan kullanım olarak kabul edilir.
- Cihazınızı sadece kullanım amacına göre kullanın.
- **UYARI:** Cihazınızın kullanım amacının dışında kullanılması hasar veya tehlikeli durum yaratabilir ve cihazın garantisinin iptaline sebep olur. Bu şartlarda oluşabilecek hasarlar kullanıcı tarafından karşılanır.
- Elektrikli süpürgeyi bağlantısını yapmadan önce cihazınızı kullanacağınız yerdeki elektrik voltajının cihazın bilgi etiketinde belirtilen voltajla aynı olduğunu kontrol edin.
- Elektrik çarpması riskini önleyebilmek için elektrikli süpürgeyi açık hava koşullarında ve ıslak zeminler üzerinde kullanmayın.
- Kuru zemin fırçası parçalarının bakımı veya temizlenmesi sırasında lütfen cihazınızın elektrik fişini prizden çekin. Aksi halde elektrik çarpması riski oluşabilir veya kuru zemin fırçası aniden hareket edebilir.
- Elektrik kablosunun geri sarılması sırasında, kablonun aniden hareket edip yaralanmalara neden olmaması için kabloyu elinizle kontrol edin.
- Fişi prizden çıkartırken mutlaka fişten tutun ve dışı doğru çekin, kablodan çekmeyin.

- Cihazınızı elektrik kablosundan tutarak çekmeyin veya elektrik kablosundan çekerek taşımayın.
- Cihazınızın elektrik kablosunu kapılara sıkıştırmayın, keskin kenarlara ve köşelere temas edecek şekilde bulundurmayın, cihazınızı elektrik kablosunun üzerinden yürütmeyin ve elektrik kablosunu ısı kaynaklarından ve ıslak alanlardan uzak tutun.
- Elektrikli süpürge elektrik fişine takılı durumdayken cihazınızı gözetimsiz olarak bırakmayın.
- Cihazınızı kullanmadığınız durumlarda veya cihazınızın temizlik ve bakımını yapmadan önce, toz torbasını değiştirmeden önce cihazınızı açma/kapama düğmesinden kapatın ve elektrik fişini prizden çekin. Cihaz çok güçlü olduğundan çalıştırdığınızda veya kullanımdayken elektrikli süpürgeyi sıkıca tutun.
- Ellerinizi ıslak durumdayken elektrikli süpürgeye veya elektrik fişine dokunmayın. Cihazınızı elleriniz ıslakken kullanmayın.
- Bu cihazı, 8 yaş ve üzeri çocuklar ile fiziksel, duyuşsal veya akli yetenekleri azalmış veya tecrübe ve bilgi eksikliği olan kişiler, cihazın güvenli bir şekilde kullanımı konusunda gözetim altında tutuldukları veya cihazın güvenli kullanımı hakkında bilgilendirildikleri ve olası tehlikeleri anladıkları takdirde kullanılabilirler.
- Çocuklar, cihazla oynamadıklarından emin olunması amacıyla gözetim altında tutulmalıdır. Çocukların cihazla bir oyuncak gibi oynamalarına izin vermeyin ve yakınınızda çocuklar ya da tehlikeleri fark edemeyecek kişiler varsa elektrikli süpürgeyi daha dikkatli kullanın.
- Temizleme ve kullanıcı bakımı, gözetimsiz çocuklar tarafından yapılmamalıdır.
- Bu süpürgeyi açık hava koşullarında kullanmayın.
- Süpürgeyi çocukların yakınında kullandığınızda ya da cihazınızı gözetimsiz olarak bıraktığınızda daha dikkatli olun.
- Süpürgeyi içine herhangi bir cisim sokmayın.
- Cihazınızın hava giriş ve çıkışlarının herhangi bir cisimle tıkanmamasına dikkat edin.

- Elektrikli süpürgenizi kullanırken hava girişine atık girmemesine dikkat edin, eğer elektrikli süpürgenizde toz, kumaş parçaları, saç yumağı veya herhangi bir cisim nedeniyle bir tıkanma görürseniz elektrik fişini prizden çekerek tıkanmaya sebep olan maddeleri temizleyin.
- Elektrikli süpürgenizin hava giriş ve çıkışlarına ve hareketli parçalarına saç, giysi, parmaklar veya vücudun temas etmesine izin vermeyin.
- Cihazınızı toz torbası olmadan kullanmayın.
- Halı tozu veya zemin tozlarının emiş işleminden sonra lütfen elektrikli süpürgenizin toz torbasını dökün. Aksi halde bu tozlar hava akışını azaltabilir ve cihazınızda kalıcı hasar oluşmasına yol açabilir.
- Elektrikli süpürgenizi sıcak kül, yanan sigara veya kibritler vb. gibi maddelerin vakumlama işlemini yapmak için kullanmayın.
- Elektrikli süpürgenizde su, yanıcı ve parlayıcı sıvıların (temizleme çözeltileri, fotokopi maddesi toneri, uçucu maddeler, asbest, asbest tozu, benzin veya parfüm vb.) vakumlama işlemini yapmayın ve elektrikli süpürgenizi bu sıvılar üzerinde kullanmayın. Bu maddeler tarafından üretilen duman yangına veya patlamaya neden olabilir.
- Elektrikli süpürgenizle merdiven temizliği yaparken cihazın düşmemesi için daha da dikkatli olun. Elektrikli süpürgenizi sandalye, masa vb. üzerinde değil, doğrudan zeminin üzerinde bulundurun.
- Kesinlikle cihazı tüm filtrelerini takmadan kullanmayın aksi takdirde cihazınız zarar görebilir.
- Elektrik kablosunu cihaza dolamayın, aksi halde elektrik kablosunun yalıtımı hasar görebilir. Elektrik kablosu hasar görürse, tehlikeleri önlemek için kabloyu kullanmaya devam etmeyin. Cihazınızın elektrik kablosu veya elektrik fişi hasar görmüşse, cihazınızı yetkili servise götürün.
- Cihaz yalnızca elektrik kablosunda ve cihazın gövdesinde hiçbir hasar görünmediği takdirde kullanılmalıdır.
- **UYARI:** Cihazınızı asla aşağıdaki durumlarda kullanmayın:

- Cihaz elektrik kablosu, fişinde bir hata veya hasar var ise,
- Cihaz düşürülürse, gözle görülür hasar belirtisi varsa veya düzgün çalışmazsa,
- Cihaz, elektrikli parçalar görülecek şekilde hasar görmüşse,
- Cihaz açık hava koşullarında kalmışsa veya suyun içine düşmüşse.
- Eğer yukarıdaki durumlardan birisi tespit edilirse, hemen cihazınızın elektrik fişini prizden çekin ve yetkili servisle irtibata geçin.
- Hasarlı bir cihaz ya da cihazın hasarlı parçaları ciddi yaralanmalara ve yangına neden olabilir.
- Cihazın içinde kullanıcının müdahale edebileceği parçalar bulunmamaktadır. Cihazın içindeki elektrik bağlantılarına dokunulduğunda ve/veya cihazın elektrikselsel ve mekanik yapısı değiştirildiğinde elektrik çarpması tehlikesi vardır. Herhangi bir arıza meydana gelirse, cihazı kendiniz tamir etmeye kalkışmayın.
- Aksi halde cihaz garanti kapsamı dışında kalacaktır.
- Sadece üretici tarafından önerilen orijinal yedek parça ve aksesuar kullanın.
- Bu cihaz için uzatma kablosu veya adaptör kullanmayın.
- **UYARI:** Ambalaj malzemeleri boğulmaya neden olabilir. Çocukların erişebileceği yerlerden uzak tutun.
- Kullanmadan önce, cihazınızın fonksiyonlarını doğru bir şekilde kontrol edin.
- Cihazınızı ilk kez kullanmadan önce toz torbasının yerine düzgün takılıp takılmadığını kontrol edin.
- Cihazınızı kullanmadan önce, elektrik süpürgezinin plastik parçalarına, filtresine ve motora zarar verebilecek olan zeminde bulunabilecek büyük ve keskin maddeleri temizlemenizi öneririz.
- Elektrik süpürgezi sıcak fırınların veya ısıtıcı cihazların yanında saklamayın. Elektrik süpürgezi kazayla hasar görmeyeceği kuru bir ortamda saklayın.
- **UYARI:** Elektrik kablosunu sarı ile işaretlenmiş maksimum uzunluğa kadar çekin. Kesinlikle

kabloyu kırmızı işarete kadar çekmeyin, aksi takdirde kablo sarma mekanizması hasar görebilir.

- Cihazınızı cam veya metal parçaların temizliği için kullanmayın. Plastik, çimento, taş tozu veya un kaplı yüzeylerde vakumlama işlemi yapmayın.
- Vakumlama işlemi sırasında ince tozlar cihazınızın toz torbasının gözeneklerinin tıkanmasına sebep olabilir. Bu durum, toz torbasının içindeki havanın geçişine engel olur. Böyle bir durumda cihazınızın toz torbası tamamen dolu olmasa bile değiştirin.
- **UYARI:** Aksesuarları takıp çıkarmadan, toz haz haznesini açmadan veya boşaltmadan, ek parçaları takmadan/çıkarmadan ya da bakım veya sorun giderme kontrollerine götürmek üzere taşımadan önce daima cihazı kapatıp fişini elektrik prizinden çıkarın.
- **ÖNEMLİ:** Girişin, hortumun veya uzatma borusunun tıkanması halinde, cihazı kapatın ve tekrardan başlatmadan önce tıkanıklığı giderin.

Temizlik ve Bakım Yaparken Dikkat Edilmesi Gereken Güvenlik Bilgileri

- Cihazı “Temizlik ve Bakım” bölümünde anlatıldığı gibi düzenli bir şekilde temizleyin. Cihazın temizlik ve bakımına başlamadan önce mutlaka cihazın fişini prizden çekin.
- Cihazı suya daldırmayın. Elektrik süpürgezinin gövde yüzeyini benzin veya yağlı temizleme maddeleri ile temizlemeyin. Nemli bez ile cihazın gövdesini silebilirsiniz, sonra kuru bir bezle parlatabilirsiniz.
- **UYARI:** Cihazınızın yüzeyini sildiğiniz bezi iyice kuruttuğunuzdan emin olun, cihazınızın elektrikli parçalarının içine su girmesi cihazınızda ciddi hasarlara sebep olacaktır.
- **UYARI:** Filtrelerin belirli aralıklarla kontrol edilip temizleyin. Yıkanebilir filtreler söz konusu olduğunda, bunların tekrardan elektrikli süpürgeye yerleştirmeden önce tamamen kuru olduklarından emin olun. Deterjanla yıkamayın. Sadece ılık(maks. 40°C.) su kullanın.

- Elektrikli süpürge, aşırı ısınma durumunda cihazın çalışmasını durduran bir güvenlik aygıtına sahiptir. Elektrikli süpürge çalışması durursa, güç düğmesini kapatın ve hava girişinde veya çıkışında engelleme olup olmadığını kontrol edin. Elektrik süpürgeyi çalıştırmadan önce koruma sisteminin sıfırlanması için yaklaşık 1 saat bekleyin.
- Eğer elektrik süpürge çalışmazsa veya güvenlik aygıtı süpürgeyi tekrar kapatırsa, cihazın kontrol veya tamiri için yetkili servis ile iletişime geçin.
- **UYARI:** Aksesuarları takmadan veya çıkarmadan önce daima elektrik fişini prizden çıkarın.
- Ürünün müşteriye tesliminden sonra taşıma sırasında oluşan arızalar ve hasarlar garanti kapsamına girmez.

Sorumluluk Sınırlaması

Bu kılavuzda yer alan tüm teknik bilgiler, kullanım talimatları, cihazın çalıştırılması ve bakımı, cihazınızla ilgili son bilgileri içerir. Üretici firma, bu kullanım kılavuzundaki talimatlara uyulmaması, cihazın kullanım amacının dışında kullanılması, yetkili olmayan onarım işlemleri, cihaz üzerinde izin verilmeyen değişiklikler yapılması ve üretici firma tarafından onaylanmamış yedek parçaların kullanılması nedeniyle oluşabilecek hasar ve yaralanmalar için herhangi bir sorumluluk kabul etmez.

Taşıma ve Nakliye Sırasında Dikkat Edilecek Hususlar

- Taşıma ve nakliye sırasında cihazınız, aksamlarına zarar gelmemesi için orijinal kutusunda tutulmalıdır.
- Taşıma sırasında ürünü normal konumunda tutun.
- Cihazı nakliye sırasında düşürmeyin ve darbelere karşı koruyun.

Teknik Özellikler

| | |
|------------------------------------|---|
| Model | VESTEL MEL-TEM T4500 ELEKTRİKLİ SÜPÜRGE |
| Çalışma Gerilimi (V), Frekans (Hz) | 220-240 V AC, 50/60 HZ |
| Giriş Gücü (W) | 700 W |

- Teknik özellikler ve bu kılavuz, önceden haber verilmeden değiştirilebilir.
- Ürünle birlikte verilen baskılı dokümanlarda, ürün üzerinde bulunan işaretlemelerde ve www.vestel.com.tr adresinde beyan edilen değerler, ilgili standartlar uyarınca laboratuvar ortamında elde edilen değerlerdir. Bu değerler, ürünün kullanım ve ortam şartlarına göre değişebilir
- AEEE Yönetmeliğine uygundur.



Bu ürün 2014/30/EU (Elektromanyetik Uyumluluk Yönetmeliği) ve 2014/35/EU (Alçak Gerilim (LVD) yönetmeliği) sayılı Avrupa CE Direktiflerine uygundur.



Bu cihaz, Atık Elektrikli ve Elektronik Eşyaların Kontrolü Yönetmeliğine uygundur.

Genel Görünüm

Kullanma kılavuzundaki görseller yalnızca cihazın parçaları hakkında bilgilendirme amaçlıdır.

Parçalar cihaz modeline göre farklı olabilir. Görseller temsilidir.

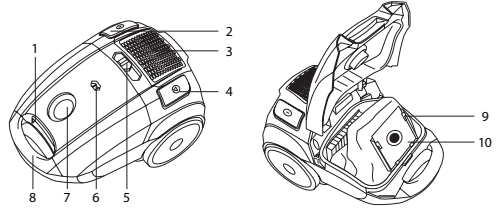

1. Ön kapak
2. Kablo Sarma Düğmesi
3. HEPA filtre (Izgara altında)
4. Açma/kapama düğmesi
5. Güç Ayar Düğmesi
6. Toz Torbası Dolu Göstergesi
7. Hortum girişi
8. Taşıma Sapı
9. Toz torbası tutacağı
10. Toz torbası

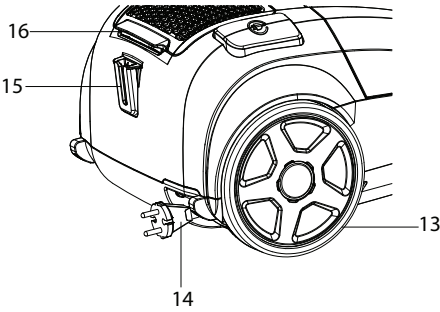
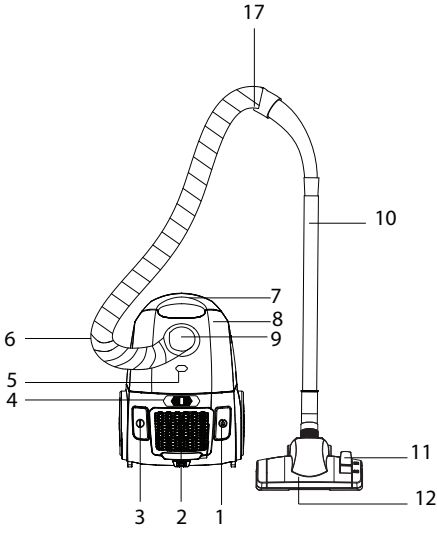

1. Kablo Sarma Düğmesi
2. HEPA filtre (Izgara altında)
3. Açma/kapama düğmesi
4. Güç Ayar Düğmesi
5. Toz Torbası Dolu Göstergesi
6. Hortum
7. Taşıma Sapı
8. Ön Kapak
9. Hortum Girişi
10. Metal Teleskobik Boru
11. Ayarlama Mekanizması
12. Zemin Fırçası
13. Tekerlek

14. Elektrik Kablosu
15. Fırça Park Yeri
16. Hepa Filtre Izgarası
17. Tutma Sapı

Aksesuarlar

Cihazınızla birlikte bir adet hortum, bir adet zemin fırçası, bir adet uzatılabilir metal teleskobik boru, bir adet 2'si 1 arada Dar Uçlu ve Toz Fırçası.

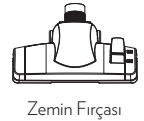
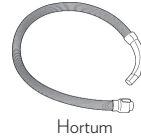

Kurulum

- Cihazınızın kurulumunda izlenecek adımlar maddeler halinde açıklanmıştır. Bu maddelere dikkat ederek kurulumu gerçekleştiriniz.
- Toz torbasını kontrol edin. Öncelikle, toz torbasının yerinde olup olmadığını kontrol edin.
- Hortumu elektrikli süpüreye bağlayın. Elektrikli süpürgezinizin gövdesinde bulunan hortum giriş kanalına hortumu düz bir şekilde yerleştirin, alt kısmını sokun ve sabitleninceye kadar sağ tarafa doğru çevirin, şimdi hortum yerine yerleşmiş durumdadır. Aynı şekilde sola çevrilerek çıkarılır.

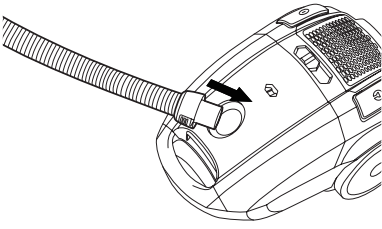

- Hortumun teleskopik metal boruya bağlantısını yapın. Teleskopik borunun kalın ucuna hortumun uzatma borusunu geçirin, ardından yavaşça sola ve sağa döndürerek birbirine sıkı bir biçimde geçmesini sağlayın.

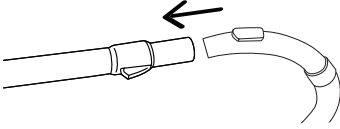

- Teleskopik boru hortuma takıldıktan sonra teleskopik borunun üzerindeki mandalı öne doğru itip borunun arka kısmını çekerek borunun boyu ayarlanabilir. Mandaldan elinizi çekin ve borunun yuvasına oturmasını sağlayın.

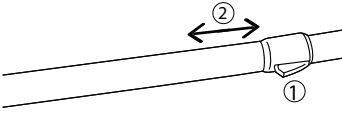

- Teleskopik borunun ince ucuna zemin fırçasını takın, ardından yavaşça sola ve sağa döndürerek birbirine sıkı bir biçimde geçmesini sağlayın.

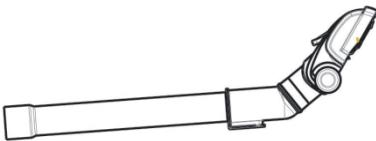

- Aksesuarları takmadan veya çıkarmadan önce daima cihazın fişini prizden

çıkarın. Temizlenecek yere göre, metal teleskobik boruya farklı temizleme başlıklarından birini takabilirsiniz.

- **Zemin fırçasını:** Zeminin türüne göre ayarlanabilir olup halı veya yer temizliğinde,
- **2'si 1 arada İnce Uçlu Süpürme/Fırça Aparatını:** Toz alma fırçalı ve fırçasız olmak üzere iki farklı şekilde dar yerler, sandalyeler, köşeler ve çatlakların temizliğinde kullanabilirsiniz.
- Zemin fırçası üzerindeki ayarlama mekanizması ile fırça temizlenecek yüzeye uygun hale getirilir. Halı ve kilimleri temizlemek için fırçanızı normal durumda(kıl fırçalar gizli), parke, marley, muşamba gibi sert döşemeleri ve duvar gibi sert yüzeyleri çizmeden temizlemek için ayarlama mekanizmasının konumunu değiştirerek kıl fırçalar üzerinde temizlik yapın.



Kullanımı

Kullanımınıza bağlı olarak, kabloyu uygun uzunluğa kadar yavaşça çekin, cihazınızın elektrik fişini, cihazın üzerindeki bilgi etiketinde yazan güç kaynağı değerine uygun bir elektrik prizine takın ve Açma/Kapama Düğmesine yavaşça basın, elektrikli süpürmeniz çalışmaya başlayacaktır.

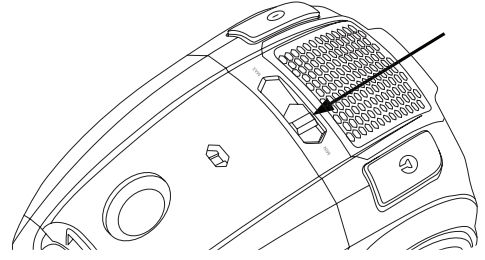
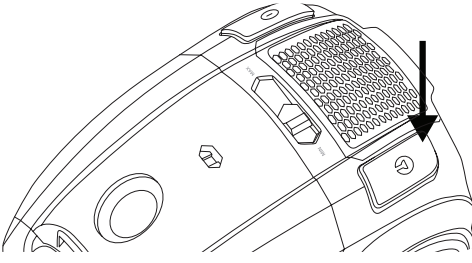

DİKKAT: Elektrik kablosunu sarı işareti görene kadar dışarıya doğru yavaşça çekerek uzatın, kırmızı işaretten daha fazlasını dışarıya çıkartmayın. Aşırı ısınmadan kaçınmak için kullanıma geçmeden önce daima kabloyu ideal uzunluğunda kullanın.

- Cihazınızı taşımak için taşıma sapından kaldırınız.
- Kablonun Geri Sarılması: Elektrik fişinden tutarak elektrik kablosunu prizden çekin, kablo sarma düğmesine yavaşça basın, cihazınızın elektrik kablosu içeri doğru çekilecektir.

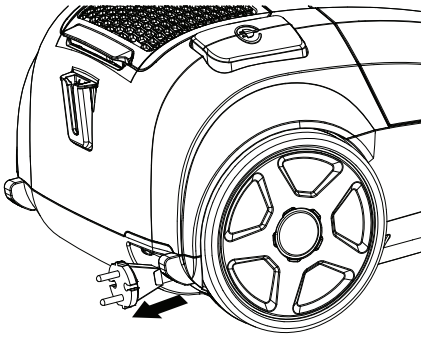

- Cihazınızın emiş gücünü ayarlamak için Emiş Gücü Ayar Düğmesinin seviyesini değiştiriniz.

Temizlik ve Bakım

- **UYARI:** Temizlik ve Bakım işlemine başlamadan önce güvenlik bilgileri bölümünde belirtildiği üzere cihazınızı kapatın ve fişini prizden çekin.
- **UYARI:** Cihazı suya daldırmayın. Elektrik süpürgezinin gövde yüzeyini benzin veyayağlı temizleme maddeleri ile temizlemeyin. Nemli bez ile cihazın gövdesini silebilirsiniz, sonra kuru bir bezle parlatabilirsiniz.
- **UYARI:** Cihazınızın yüzeyini sildiğiniz bezi iyice kurduğunuzdan emin olun, cihazınızın elektrikli parçalarının içine su girmesi cihazınızda ciddi hasarlara sebep olacaktır.
- **UYARI:** Elektrik çarpması tehlikesi! Filtreleri cihaza takmadan önce kurduğundan emin olun.

Toz Torbasının Değiştirilmesi

- Elektrik süpürgezinin ideal verim alabilmeniz için toz torbasını düzenli olarak boşaltmalısınız. Aksi takdirde hava akışı ve temizleme gücü zayıflayacaktır. Toz torbasında toplanan toz maksimum işarete ulaşırsa ve performans düşerse toz torbası temizlenmelidir.
- Toz torbasını boşaltmak için cihazı kapatıp fişini prizden çekin. Hortum bağlantısından hortumu sökün ve toz

torbası haznesini tutacağı yukarı doğru itip kapağı kaldırarak açın.

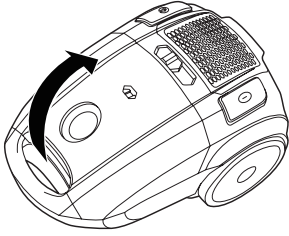

- Toz torbasını tutamağından dışarıya doğru sürüyün ve ardından toz torbası haznesinden çıkarın.

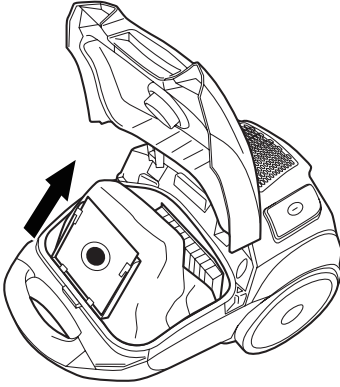

- Maksimum güçte toz torbası dolu göstergesi kırmızıya döndüğünde, giriş ağız toz, kir vb. maddelerle tıkanmış durumdadır. Hemen toz torbasını temizleyin veya dolu durumda olan toz torbasını yeni bir toz torbası ile değiştirin.
- Eğer toz torbası boşaltıldıktan sonra bile emiş gücü belirgin şekilde zayıfsa, Motor Koruma (Hava Giriş) filtresini temizleyin veya hortumun tıkalı olup olmadığını kontrol edin.

Motor Filtresinin Temizlenmesi

- Toz torbasını çıkarttıktan sonra filtreyi tutamağından yukarıya doğru sürüyerek dışarı çıkarın.

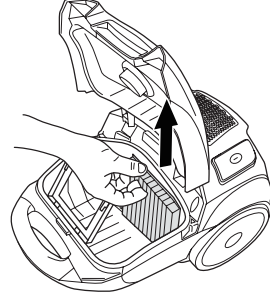

- Filtreyi plastik tutamağından ayırın ve ılık su altında durulayarak temizleyin.

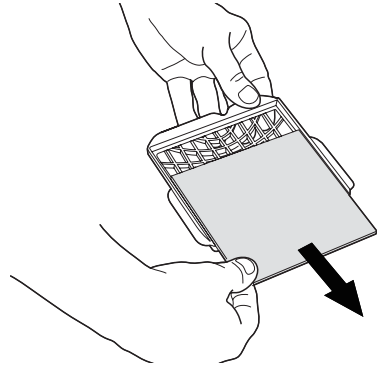

- Tekrardan takmadan önce iyice kurumaya bırakın. Kuruduktan sonra filtreyi tutamağına takıp yerine yerleştirin.
- Toz torbasını yerine takın.
- Toz torbası haznesini kapatıp kapağını yerine itin. Toz torbası tutamağı üzerinde yer alan yay, kapak kapanırken toz torbası ağzının doğru yöne doğru ittilmesini sağlar.

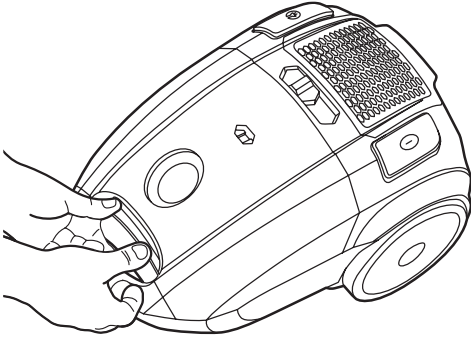

HEPA(Çıkış) Filtrenin Değiştirilmesi

- HEPA(çıkış) filtresini 6 ayda bir temizleyin veya değiştirin.
- Cihazı kapatıp fişini çekin.
- Klipsinden tutup yukarı doğru iterek filtreyi çevreleyen ızgarayı açın. Iızgarayı çıkardığınızda filtre tam olarak karşınıza olacaktır.

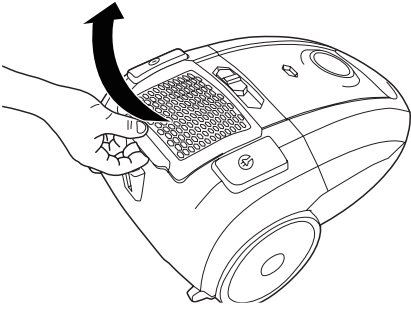

- Filtreyi çıkarın.

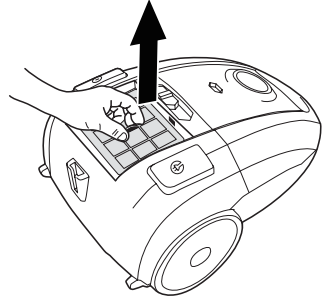

- Soğuk su altında durulayıp tamamen kurumaya bırakın.
- Filtreyi tekrar yerine takın veya yeni bir filtreyle değiştirin. Filtrenin düzgün bir şekilde yerleştirildiğinden emin olun.

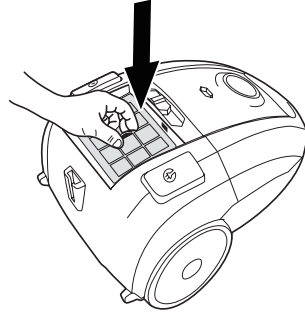

- Iızgarayla sıkıca kapatın. Iızgaranın düzgün bir şekilde yerine oturduğundan emin olun.

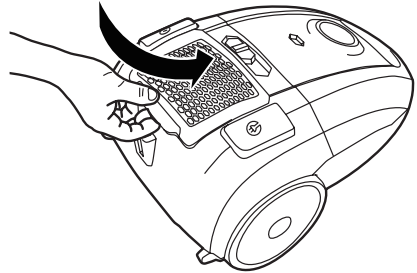

- **UYARI:** Cihazı daima filtresi yerine takılıyken kullanın aksi takdirde güç kaybına yol açıp motorun hasar görmesine neden olabilir.

- **UYARI:** Filtreleri temizlemeden önce cihazın fişini prizden çıkarın.
- **UYARI:** Filtreleri bulaşık makinesine koymayın.
- **UYARI:** Filtreleri kurutmak için saç kurutma makinesi kullanmayın.

Saklanması

- Cihazı kapatın.
- Cihazın elektrik fişini prizden çıkarın.
- Elektrik kablosunu kablo sarma düğmesine basarak geri sarın.
- Cihazın kullanımı sırasındaki duraklamalarınızda, zemin fırçasını arka askı bölümüne asabilirsiniz.

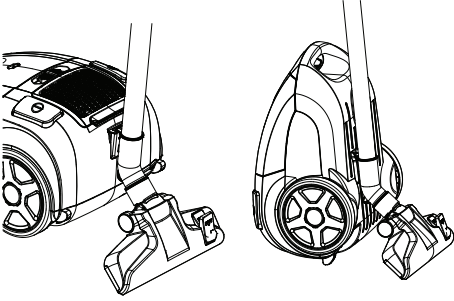

Sorun Giderme

Cihazınızda normal olmayan bir durum tespit ettiğinizde, tablodaki açıklamalar doğrultusunda sorunu çözmeye çalışabilirsiniz. Cihazınız hala normal çalışmasına devam etmiyorsa Vestel İletişim Merkezi ile irtibata geçin. Yetkili servis listesine ve iletişim bilgilerine web sitesinden ulaşabilirsiniz.

| SORUN | SEBEBİ | ÇÖZÜM |
|--|---|--|
| Elektrikli süpürge çalışmıyor. | Prize uygun şekilde takılmamış. | Sıkıca prize takınız. |
| | Prizde elektrik yok. | Sigorta veya şalteri kontrol ediniz. |
| | Açma/kapama düğmesine basılmamış. | Açma/kapama düğmesine basınız. |
| | Yanmış sigorta/atmış şalter. | Sigortayı değiştirin veya şalteri kaldırın. |
| Elektrikli süpürge almıyor. /Emiş gücü çok düşük | Güç Ayar Düğmesi düşük seviyededir. | Seviyeyi yükseltin. |
| | Zemin süpürme başlığı, teleskobik boru veya hortum tıkanmıştır. | Zemin fırçasını tıkayan kirleri temizleyin. Zemin fırçası, teleskopik boru veya hortumda tıkanma olup olmadığını kontrol edin. Tıkanma varsa temizleyin ve cihazı tekrar çalıştırın. |
| | Hortum tam takılı değildir. | Hortumun yerine oturup oturmadığını kontrol ediniz. |
| | Toz torbası yerine düzgün şekilde takılmamıştır veya dolmuştur. | Toz torbasının nasıl takıldığını gözden geçirin. Toz torbasını boşaltın. |
| | Filtreler kirlenmiştir/tıkanmıştır. | Filtreleri temizleyiniz. |
| Aksesuar takılı iken emiş düşük. | Aksesuar doğru şekilde takılmamış. | Aksesuarların doğru şekilde takıldığından emin olun. |
| Elektrikli süpürge toz kaçırıyor. | Toz torbası dolu. | Toz torbasını boşaltınız. |
| | Toz torbası doğru şekilde takılmamış. | Toz torbasının nasıl takıldığını gözden geçirin. |
| | Filtrelerden biri tam yerleşmemiş. | Filtreleri çıkarın, temizleyin ve yerine takınız. |
| Düğmeye basıldığında elektrik kablosu zor sarılıyor. | Elektrik kablosu sarılırken cihaza takılmıştır. | Elektrik kablosunu dikkatlice bir miktar gevşetin. Ardından düğmeye bir kez daha basın. |

| SORUN | SEBEBİ | ÇÖZÜM |
|--|--|--|
| Motor normal olmayan sesler çıkartıyor. | Tıkanma olabilir. | Cihazı hemen durdurun. Zemin süpürme aparatı, teleskobik boru veya hortumda tıkanma olup olmadığını kontrol edin. Tıkanma var ise gidirin. |
| Ürün çalışırken aniden durdu. | Termik atmış. | Toz torbası ve filtreleri temizleyin. Elektrikli süpürgeyi kapatıp fişini çekin. 1 (bir) saat bekleddikten sonra elektrikli süpürgeyi tekrar çalıştırın. |
| Toz torbası dolu göstergesi kırmızıya döndü. | Aksesuarlar/hortum/boru/filtreler/toz torbası tıkanmış olabilir. | Aksesuarlar/hortum/boru/filtreler/toz torbasının tıkanmadığından emin olun. |
| | Toz torbası dolmuş olabilir. | Toz torbasını boşaltın. |

Cihazınızın Çevreye Uygun Bir Şekilde Atılması



Ürünün üzerinde veya bilgi etiketinde yer alan bu işaret, bu cihazın kullanım ömrünün sonunda diğer evsel atıklarla birlikte atılmaması gerektiğini belirtmektedir. Kontrol edilmeyen atık imhasının çevreye ve insan sağlığına olası zararlarını önlemek için, lütfen bu cihazı diğer atık türlerinden ayırın ve malzeme kaynaklarının sürdürülebilir tekrar kullanımını desteklemek için sorumlu bir şekilde yeniden dönüşüme kazandırılmasını sağlayın. Bu cihazın çevresel olarak güvenli geri dönüşürme için nereye ve nasıl götüreceğiniz konusunda bilgi almak üzere, ürünü satın aldığınız bayi ve yerel kuruluşlarla iletişim kurun. Bu ürün, geri dönüşüm için diğer ticari atıklarla karıştırılmamalıdır.

Ambalaj bilgisi

Ürünün ambalajı, geri dönüştürülebilir malzemelerden üretilmiştir. Ambalaj atığını evsel veya diğer atıklarla birlikte atmayın, yerel yönetimin belirttiği ambalaj toplama noktalarına atın.

Enerji tasarrufu için öneriler

Cihazın ilgili filtrelerini sıklıkla temizlemeniz veya değiştirmeniz hem cihazın performansını artıracak, hem de temizlik sürenizi azaltarak enerji tasarrufu sağlayacaktır.

Müşteri'nin Seçimlik Hakları

Müşteri; malın 6502 sayılı Tüketicinin Korunması Hakkında Kanun hükümleri uyarınca ayıplı olduğunun anlaşılması durumunda, ayıp daha sonra ortaya çıkmış olsa bile, malın müşteriye teslim tarihinden itibaren iki yıllık zamanaşımı süresi içinde;

- 1) Satılanı geri vermeye hazır olduğunu bildirerek sözleşmeden dönme,
- 2) Satılanı alıkoymuş ayıp oranında satış bedelinden indirim isteme, seçimlik haklarından birini Satıcıya karşı;
- 3) Aşırı bir masraf gerektirmediği takdirde, bütün masrafları satıcıya ait olmak üzere satılanın ücretsiz onarılmasını isteme,
- 4) İmkân varsa, satılanın ayıpsız bir misli ile değiştirilmesini isteme, seçimlik haklarından birini ise Satıcıya, üretici veya ithalatçıya karşı kullanılabilir.

Ücretsiz onarım veya malın ayıpsız misli ile değiştirilmesinin satıcı için orantısız güçlükleri beraberinde getirecek olması hâlinde tüketici, sözleşmeden dönme veya ayıp oranında bedelden indirim haklarından birini kullanabilir.

Müşteri; şikâyet ve itirazları konusundaki başvurularını Tüketici Mahkemelerine ve Tüketici Hakem Heyetlerine yapabilir.

Üretim Yeri : Khind-Mistral Industries Sdn Bhd

Adres: No.2, Jalan Perusahaan 2, 45400

Sekinchan, Selangor Malaysia

Tel: +603 3241 1991

Üretici/İthalatçı Firma:

Vestel Ticaret A.Ş.

Adres : Levent 199 Büyükdere
Cad.No:199 34394 Şişli/
İSTANBUL-TÜRKİYE

Tel : 0850 222 4 123

E-posta : vmh@vestel.com.tr

www.vestel.com.tr/destek

WhatsApp: 0850 222 4 123

SİZİN İÇİN BURADAYIZ!

Ürününüzü iyi günlerde kullanmanızı diliyoruz.

Bize ulaşmak isterseniz, 7/24 aşağıdaki iletişim kanallarında sizin için buradayız.

Aradığınız pek çok cevabı
cozumuvar.vestel.com.tr
internet sitemizde bulabilirsiniz.

Sorun çözüm ve bilgilendirici videolarımıza ulaşabilir, yetkili servis kaydı açabilir, kaydınızı takip edebilir, ürününüze ait güncel teknik belgelere ulaşabilirsiniz.

VESTEL
MOBİL ASİSTAN



**Canlı
Destek**

vestel.com.tr/destek
vmh@vestel.com.tr



0850 222 4 123



IOS



ANDROID

VESTEL

GARANTİ BELGESİ

MALIN

Çinsi ELEKTRİKLİ SÜPÜRGE

Markası VESTEL

Modeli

Seri No

Teslim Tarihi ve Yeri

Azami Tamir Süresi 20 İşgünü

Garanti Süresi 2 Yıl

SATICI FİRMANIN

Unvanı

Adresi

Tel-Faks

E-posta

Fatura Tarihi

Fatura No

Kaşe ve İmza

ALICININ

Adı, Soyadı

Adresi

Tel

Genel Müdür
Ergün Güler



ÜRETİCİ/İTHALATÇI FİRMA:

Vestel Ticaret A.Ş.
Leventi 199 Büyükdere Cad. No:199 34394
Şişli/İstanbul - Türkiye
Tel:0850 222 4 123
Web: www.vestel.com.tr/destek
E-posta: vmh@vestel.com.tr
WhatsApp: 0850 222 4 123

TÜRKİYE GENEL DAĞITICISI:

Vestel Ticaret A.Ş.
Leventi 199 Büyükdere Cad. No:199 34394
Şişli/İstanbul - Türkiye
Tel:0850 222 4 123
Web: www.vestel.com.tr/destek
E-posta: vmh@vestel.com.tr
WhatsApp: 0850 222 4 123

 Zorlu Holding kuruluşudur.

VESTEL

GARANTİ ŞARTLARI

- Garanti süresi malın teslim tarihinden itibaren başlar ve 2 yıldır.
- Malın bütün parçaları dahil olmak üzere tamamı firmamız garantisine kapsamındadır.
- Malın garanti süresi içerisinde arızalanması durumunda, tamirde geçen süre garanti süresine eklenir. Malın tamir süresi en fazla 20 iş günüdür. Bu süre mala ilişkin arızanın servis istasyonuna, servis istasyonunun olmaması durumunda, malın satıcısı, bayi, acentası, temsilciliği, ithalatçısı veya üreticisinden birisine bildirim tarihinden itibaren başlar. Malın arızasının, 10 iş günü içinde giderilmemesi halinde, üretici veya ithalatçı, malın tamiri tamamlanmaya kadar, benzer özelliklere sahip başka bir malı tüketicinin kullanımına tahsis etmek zorundadır.
- Malın garanti süresi içinde, gerek malzeme ve işçilik, gerekse montaj hatalarından dolayı arızalanması halinde, işçilik masrafları, değiştirilen parça bedeli ya da başka herhangi bir ad altında hiçbir ücret talep edilmeksizin tamiri yapılacaktır.
- Tüketicinin tamir hakkını kullanımına rağmen malın;
 - Garanti süresi içinde tekrar arızalanması,
 - Tamiri için gereken azami sürenin aşılması,
 - Tamirinin mümkün olmadığı, yetkili servis istasyonu, satıcı, üretici veya ithalatçı tarafından bir raporla belirlenmesi, durumlarında; tüketici malın bedel iadesini, ayıp oranında bedel indirimini veya malın ayıpsız misli ile değiştirilmesini satıcıdan talep edebilir. Satıcı, tüketicinin talebini reddedemez. Bu talebin yerine getirilmemesi durumunda satıcı, üretici ve ithalatçı müteselsilen sorumludur.
- Malın kullanım kılavuzunda yer alan hususlara aykırı kullanımlarından kaynaklanan arızalar garanti kapsamı dışındadır.

- Garanti belgesi ile ilgili olarak çıkabilecek sorular için T.C. Gümrük ve Ticaret Bakanlığı Tüketicinin Korunması ve Piyasa Gözetimi Genel Müdürlüğü'ne başvurulabilir.

GARANTİ YÜKÜMLÜLÜĞÜ – MÜŞTERİNİN DİKKAT ETMESİ GEREKEN HUSUSLAR

- Garanti Belgesi üzerinde mamulün orijinal seri numarasında tahrifat yapıldığı hallerde garanti geçersizdir.
 - Garanti yükümlülüğünün geçerli olabilmesi için, VESTEL yetkili personelinin ya da yetkili servislerinden başka hiçbir kimsenin, hiçbir şekilde cihazın tamir ve tadilinde müdahale etmemesi gerekmektedir.
 - Arızalı cihazın tamir yerini (cihazın kullanıldığı yer veya servis ağı) ve seçimini yetkili servis belirler.
 - Aşağıda açıklanan koşullarda arızalı cihaz, garanti kapsamına girmez:
 - Cihazla bağlanan dış donanımlar (regülatör, kesintisiz güç kaynağı vb.) kaynaklanan arızalar,
 - Anormal voltaj düşüklüğü veya fazlalığından, hatalı elektrik tesisatından, cihazın etiketinde belirtilenden farklı bir sebebe gerilimine bağlanmasıyla oluşan arızalar,
 - Malın tesliminden sonraki nakiller ve yerleştirme sonucu (düşme, aşırı sarsılma, darbe vs.) oluşabilecek arızalar, yüzeylerdeki bozulma, çizilme, kırılmalar ve arızalar,
 - Doğa olaylarının (yıldırım, sel, su baskını, deprem, yangın vs.) yol açacağı arızalar.
- Bu gibi durumlarda arızalı cihaz, VESTEL yetkili uzmanları tarafından tamir edilecek, standart tamir ücreti alınacaktır.
- Garanti Belgesi'nin tekemmül ettirilerek tüketiciye verilmesi sorumluluğu tüketicinin mal satın aldığı yetkili satıcı, acente ya da temsilcilerine aittir. Garanti Belgesi, satın alınan

mala ilişkin faturanın tarihini ve sayısı ile seri numarasını içermek zorundadır.

MÜŞTERİNİN SEÇİM LİK HAKLARI

Müşteri; malın 6502 sayılı Tüketicinin Korunması Hakkında Kanun hükümleri uyarınca ayıplı olduğumun anlaşılması durumunda, ayıp daha sonra ortaya çıkmış olsa bile, malın müşteriye teslim tarihinden itibaren iki yıllık zaman aşımı süresi içinde;

- Satılanı geri vermeye hazır olduğunu bildirerek sözleşmeden dönme,
- Satılanı alıkoymuş ayıp oranında satış bedelinden indirim isteme, seçimi haklarından birini Satıcıya karşı;
- Aşırı bir masraf gerektirmediği takdirde, bütün masrafları satıcıya ait olmak üzere satılanın ücretsiz olarak isteme, imkân varsa, satılanın ayıpsız bir misli ile değiştirilmesini isteme, seçimi haklarından birini ise Satıcıya, üretici veya ithalatçıya karşı kullanabilir.

Ücretsiz onarım veya malın ayıpsız misli ile değiştirilmesinin satıcı için oranstiz güçlükleri beraberinde getirecek olması halinde tüketici, sözleşmeden dönme veya ayıp oranında bedelden indirim haklarından birini kullanabilir.

Müşteri; şikâyet ve itirazları konusundaki başvurularını Tüketici Mahkemelerine ve Tüketici Hakem Heyetlerine yapabilir.

0850 222 4 123
www.vestel.com.tr

 0850 222 4 123
WhatsApp



Cihazınızın T.C. Gümrük ve Ticaret Bakanlığı Tüketicinin Korunması ve Piyasa Gözetimi Genel Müdürlüğü'nce tespit ve ilan edilen kullanım ömrü (cihazın fonksiyonlarını yerine getirebilmesi için gerekli yedek parça bulundurma süresi) 10 yıldır.



Geri dönüştürülebilir kağıt kullanarak doğaya katkımızı sürdürüyoruz.

Üretici/İthalatçı Firma:

Vestel Ticaret A.Ş.
Levent 199 Büyükdere Cad. No:199 34394
Şişli/İstanbul - Türkiye
Tel: 0850 222 4 123
Web: www.vestel.com.tr/destek
E-posta: vmh@vestel.com.tr
WhatsApp: 0850 222 4 123