

VESTEL

ÇAMAŞIR KURUTMA MAKİNESİ

KULLANIM KILAVUZU

KM 8701

Değerli Müşterimiz,

Öncelikle doğa ve teknoloji dostu ürünümüzü tercih ettiğiniz için sizi kutlarız. Beklentilerinizin üzerinde ürün sunmayı amaç edinerek, modern tesislerde özenle üretilen, titiz kalite kontrollerinden geçirilen çamaşır kurutma makineniz kullanımınıza sunulmaktadır.

Bu kullanım kılavuzu size cihazınızın kullanımında yol gösterecektir; cihazınızın en ileri teknolojik çözümler içerdiğini ve kullanımının son derece kolay olduğunu göreceksiniz.

Cihazınız, gerekli olan özeni ve bakımı sağladığınız takdirde size uzun yıllar hizmet edecektir. Cihazınızı kullanırken keyif almanızı diliyoruz.

Bu ürün, çevreye saygılı VESTEL BEYAZ EŞYA A.Ş. tesislerinde, doğaya zarar vermeden üretilmiştir.







Güvenlikle İlgili Önemli Bilgiler

Cihazınızı hızlı bir biçimde tanımak ve tüm fonksiyonlarından eksiksiz faydalanmak için, lütfen bu kılavuzdaki talimatları dikkatli bir şekilde okuyunuz ve ileride tekrar incelemek için saklayınız.

Bu kullanım kılavuzu, cihazınızın ilk kullanımı, kurulumu, güvenliği, kullanım amaçları, temizliği ve bakımı, sorun giderme ile ilgili önemli bilgiler içermektedir.

UYARI: Cihazınızın montaj işlemi sadece Vestel Yetkili Servisi'ne yaptırılmalıdır.

UYARI: Cihazınızın topraklaması yapılmalıdır.

	UYARI	Ciddi yaralanma veya ölüm riski
	ELEKTRİK ÇARPMA RİSKİ	Tehlikeli voltaj
	ATEŞ	Yangın riski
	DİKKAT	Yaralanma veya mülk hasar riski
	ÖNEMLİ / NOT	Sistemi doğru çalıştırma hakkında bilgi
		Kullanım kılavuzunu okuyunuz.
		Sıcak Yüzey

İÇİNDEKİLER

Cihazı Kullanırken Dikkat Edilmesi Gereken Güvenlik Bilgileri ...1	
Güvenlik Uyarılar..... 2	
Elektrik Güvenliği.....2	
Çocuk Güvenliği.....3	
Ürün Güvenliği.....4	
Doğru Kullanım.....5	
Temizlik ve Bakım Yaparken Dikkat Edilmesi Gereken Güvenlik Bilgileri.....6	
Taşıma ve Nakliye Sırasında Dikkat Edilmesi Gereken Güvenlik Bilgileri6	
Sorumluluk Sınırlaması7	
Çamaşır Makinesi Üzerine Kurulum8	
Ürün Tanıtımı..... 9	
Genel Görünüm.....10	
Kurulumda Dikkat Edilmesi Gereken Güvenlik Bilgileri 11	
Su Giderine Bağlanması.....11	
Su Tahliye Hortumunun Bağlanması.....11	
Ayakların Ayarlanması 12	
Elektrik Bağlantısı..... 12	
Tezgah Altına Montaj..... 12	
Çamaşırların Hazırlanması 13	
Kurutulacak Çamaşırların Ayrılması..... 13	
Kurutulacak Çamaşırların Hazırlanması..... 14	
Yük Dolu Kapasitesi..... 14	
Kurutma Makinesinin Kullanılması 15	
Program Seçim Düğmesi..... 15	
Elektronik Gösterge ve Ek Fonksiyonlar 15	
Program Seçimi ve Tüketim Tablosu 16	
Yardımcı Fonksiyonlar..... 18	

Programın Başlatılması	19
Program İlerleme.....	20
Tambur Aydınlatması Bilgilendirmesi	20
Temizlik ve Bakım	22
Hav Filtreleri Temizliği.....	22
Su Tankının Boşaltılması	22
Eşanjör Temizliği	23
Nem Sensörü Temizliği	24
Yükleme Kapağı İç Yüzey Temizliği.....	24
Sorun Giderme	25
Hata Kodları ve Yapılması Gerekenler	27
Cihazın Çevreye Uygun Bir Şekilde Atılması	28
Eski Cihazın Çıkarılması	28
Ambalaj Bilgisi.....	28
Enerji Etiketinin Açıklanması ve Enerji Tasarrufu	28
Enerji Etiket.....	28
Enerji Tasarrufu İçin Öneriler.....	29
Müşterinin Seçimlik Hakları	30

■ Cihazı Kullanırken Dikkat Edilmesi Gereken Güvenlik Bilgileri

- Kurutma makinesi, ürünün güvenli bir şekilde kullanımı ve tehlikeleri hakkında denetlendikleri veya eğitim verildikleri sürece 8 yaş ve üstü çocuklar ile fiziksel, duyuşsal veya zihinsel yetenekleri tam gelişmemiş veya tecrübe ve bilgi eksiğı bulunan insanlar tarafından kullanılabilir. Çocuklar cihaz ile oynamamalıdır. Temizleme ve kullanıcı bakım işlemleri kendilerini denetleyen biri olmadığı sürece çocuklar tarafından gerçekleştirilmemelidir.
- Kurutma makinesini, sadece evde kurutma işlemi için kullanınız.
- **Sadece bakım etiketinde kurutmaya uygun olduğu belirtilen çamaşır ları kurutmak için kullanınız. Tüm diğer kullanımlar amaç dışı kullanımdır ve yasaktır.**
- 3 yaşından küçük çocuklar kurutma makinesinden uzak tutulmalıdır.
- Üretici, hatalı kullanım veya taşıma nedeniyle oluşan herhangi bir zarardan dolayı sorumluluk kabul etmez.
- Ayarlanabilir ayaklar çıkartılmamalıdır. Kurutma makinesi ile zemin arasındaki boşluk; halı, tahta ve bant gibi malzemelerle azaltılmamalıdır. Bu durum kurutma makinesinin arızalanmasına neden olabilir.
- Kurulum ve tamir işlemlerini her zaman Yetkili Servise yaptırın. Yetkili olmayan kişiler tarafından yapılan işlemler nedeniyle doğabilecek zararlardan üretici firma sorumlu tutulamaz.
- Ürünü nüzü bir tezgah altına monte ederken, ürünün yan ve arkası ile tezgah arasında en az 3 cm boşluk bırakın.
- Tezgah altı montajı/sökülmesi mutlaka yetkili servisler tarafından yapılmalıdır.
- Makineyi kurmadan önce dıştan görülebilir bir hasarın olup olmadığını kontrol ediniz. Hasarlı bir makineyi asla kurmayınız ve çalıştırmayınız.
- Evcil hayvanları kurutma ma-

kinesinden uzak tutunuz.

- Kumaş yumuşatıcılar veya benzeri ürünler, kumaş yumuşatıcı talimatlarında belirtildiği gibi kullanılmalıdır.
- Çakmakları ve kibritleri çamaşlıkların ceplerinden çıkartınız.
- Kurutma makinesinin kurulumunun yapılacağı alanda yükleme kapağının açılmasına engel olacak kilitlenebilir, sürgülü veya menteşeli kapı bulunmamalıdır.

Güvenlik Uyarılar

Bu bölümde, yaralanma ya da maddi hasar tehlikelerini önlemeye yardımcı olacak güvenlik talimatları yer almaktadır. Bu talimatlara uyulmaması halinde her türlü garanti geçersiz hale gelir.

Elektrik Güvenliği



DİKKAT: Kurutma makinesini üzerine su püskürterek veya su dökerek kesinlikle yıkamayın! Elektrik çarpma riski vardır!

- Cihaza, zamanlayıcı gibi harici bir anahtarlama cihazından güç beslemesi yapılmamalıdır

veya düzenli olarak tesisat tarafından açılan ve kapatılan bir devreye bağlanmamalıdır.

- Elektrik fişini ıslak ellerle tutmayınız. Elektrik kablosunu her zaman fişten tutup çekiniz. Aksi takdirde elektrik çarpması riski vardır.
- Kurutma makinesini sigorta korumalı bir topraklı prize bağlayın. Topraklama tesisatını ehliyetli bir elektrikçiye yaptırın. Kurutma makinesinin, yerel yönetmeliklere uygun topraklama yapılmadan kullanılması halinde ortaya çıkacak zararlardan firmamız sorumlu olmayacaktır.
- Voltaj ve izin verilen sigorta koruması plaketi etiketinde belirtilmiştir. **(Plaket etiketi için bkz: syf:10 Genel Görünüm)**
- Plaket etiketinde belirtilen voltaj ve frekans değerleri, şebeke voltajınıza ve frekans değerine eş değer olmalıdır.
- Kurutma makinesi kullanılmadığı zamanlarda, kurulum, bakım, temizlik ve tamir işlemleri sırasında kurutma makinesinin fişini prizden çekin. Aksi

takdirde kurutma makineniz hasar görebilir.

- Elektrik kablosunun fişi kurulumdan sonra kolay erişilebilir olmalıdır.

 Arızalı, hasar görmüş elektrik kablosu sadece yetkili servis tarafından değiştirilmelidir.

 Yangın veya elektrik çarpması riskine karşın, kurutma makinesini şebeke elektriğine bağlamak için **uzatma kabloları, çoklu prizler** veya **adaptör** kullanmayın.

 Cihazınızı asla aşağıdaki durumlarda kullanmayın:

- Cihaz veya elektrik kablosu hasarlı ise,
- Cihazda gözle görülür hasar belirtisi varsa veya düzgün çalışmazsa,
- Cihaz, elektrikli parçalar görülecek şekilde hasar görmüşse,
- Cihazdan garip bir ses, duman ve koku gelirse,
- Eğer yukarıdaki durumlardan birisi tespit edilirse, hemen cihazınızın elektrik fişini prizden çekin. Hemen yetkili servis ya da İletişim Merkezi ile irtiba-

ta geçin. Hasarlı bir cihazın kullanımı ya da cihazın hasarlı parçaları ciddi yaralanmalara ve yangına neden olabilir.

- Cihazınızda herhangi bir arıza meydana gelirse, cihazı kendiniz tamir etmeye kalkışmayın, cihazı sökmeyin. Cihaz yanlış bir şekilde tekrar monte edilirse, kullanılırken elektrik çarpması riskine neden olabilir. Cihazın içinde kullanıcı tarafından tamiri yapılabilecek parça yoktur.
- Üretici tarafından tavsiye edilmeyen aksesuarların kullanılması cihaz hasarına ve yaralanmalara neden olabilir.

Çocuk Güvenliği

- Kurutma makinesinin güvenli bir şekilde kullanımı ve tehlikeleri hakkında denetlendikleri veya eğitim verildikleri sürece 8 yaş ve üstü çocuklar ile fiziksel, duyuşal veya zihinsel yetenekleri tam gelişmemiş veya tecrübe ve bilgi eksikliği bulunan insanlar tarafından kullanılabilir.
- Çocuklar cihaz ile oynamamalıdır. Temizleme ve kulla-

- nıcı bakım işlemleri kendilerini denetleyen biri olmadığı sürece çocuklar tarafından gerçekleştirilmemelidir.
- 8 yaşından küçük çocuklar devamlı kontrol altında olsalar bile kurutma makinesinden uzak tutulmalıdır.
 - Çocuklar oyun oynarken ambalajlara veya folyolara dolanabilir veya bu parçaları kafalarına geçirebilir ve boğulabilirler. Ambalajları, folyoları ve ambalaj parçalarını çocuklardan uzak tutunuz.
 - Çocuklar kendilerini kurutma makinesinin içine kapatabilir. Bu nedenle kullanımda olan makinenizin kapağını kapalı tutunuz, **kullanım dışı kalmış** makinelerin ise elektrik fişini çekiniz, elektrik kablosunu ayırınız ve kurutma makinesi kapı mandalını kırınız.
 - Elektrikli ürünler çocuklar için tehlikelidir. Ürün çalışırken çocukları üründen uzak tutun. Çocukların kurutma makinesine müdahale etmesini önlemek için çocuk kilidini kullanarak devam eden bir programda değişiklik yapıl-

masını engelleyebilirsiniz.

- Kurutma makinesini kullanmadığınız zamanlarda bile kapağını kapalı tutunuz.

Ürün Güvenliği

 **Yangın tehlikesi nedeniyle aşağıda sıralanan çamaşırlar veya ürünler ASLA makinede kurutulmamalıdır:**

- Yıkanmamış çamaşırlar.
- Yeterli derecede temizlenmemiş ve üzerinde yağ ve diğer kirlerin (örn.: üzerinde yemek yağları kalan mutfak bezleri, veya krem artıkları olan kozmetik örtüleri gibi) bulunduğu çamaşırlar. İyi yıkanmamış çamaşırların kendi kendine tutuşma ve hatta kurutma bittikten sonra kurutma makinesinin dışında bile tutuşma olasılığı vardır.
- Yangın çıkarabilecek temizleme maddeleri veya aseton, alkol, benzin, petrol, leke ilaçları, terebentin, mum ve mum sökücüler veya kimyasallar; temizlik bezleri veya paspasların üzerinde kalmışsa.
- Üzerinde saç spreyleri, aseton veya benzeri kalıntılar bulu-

nan amaşırlar.

- Temizlenmesi için üzerinde sanayi kimyasalları kullanılmıř olan amaşırlar (kimyasal temizleme gibi).
- Üzerinde ok miktarda köpük, sünger, lastik benzeri paralar veya aksesuarlar bulunan amaşırlar. (Örneđin lateks köpük sünger, duř boneleri, su geçirmez tekstiller, lastikli elbiseler ve süngerli yastıklardır.)
- Dolgulu ve hasarlı paralar (yastık veya ceketler). Bu dolgulardan dıřarı sarkan sünger paraları kurutma iřlemi sırasında alev alabilir.
- Un veya kömür tozunun bulunduđu ortamlarda kurutma makinesini alıřtırmak patlamaya neden olabilir.

 **ATEŐ:R290**

Yangın/malzeme hasarı/ cihaz hasar riski!

Cihaz evre dostu ancak alev alabilen R290 sođutucu akıřkan kullanılır. Aık alev ve ateŐ kaynaklarını cihazdan uzak tutun.

 **DİKKAT:** Metal desteklere sahip i amaşırları kurutma makinesinde kurutulmamalıdır. Bu metal destekler kurutma esnasında gevşeyerek koparsa, kurutma makinesinde hasara yol aabilir.

Dođru Kullanım

 **DİKKAT: Ev hayvanlarının kurutma makinesinin iine girmemesine dikkat edin. Kullanımdan önce kurutma makinesinin iini kontrol edin.**

 **DİKKAT:** amaşırların zarar görmeyeceđi bir sıcaklık derecesinde kalabilmeleri için ısıtma sürecinden sonra sođutma süreci bařlar (örneđin: amařırın kendi kendine tutuřmasını önlemek için). Sođutma fazından sonra program biter. Programın sonunda amaşırları her zaman

doğrudan ve tam olarak dışarı almalı ve ısının dağılması için sermelisiniz.

- Ev dışında bir yerde (örn.: balkonlarda, teknelerde), eğik yüzeylerde ya da sarsıntılı yerlerde çalıştırılmaz.
- Kurutma makinesi kapağına yaslanmayınız ve kapak üzerine oturmayınız. Kurutma makinesi devrilebilir.
- **Kurutma makinesi asla havafiltresi olmadan veya hasar görmüş bir havafiltresi ile çalıştırılmamalıdır.**

Temizlik ve Bakım Yaparken Dikkat Edilmesi Gereken Güvenlik Bilgileri

- Temizlemeden önce cihazınızın fişini prizden çekin.
- Cihazınızı tozdan ve kirden koruyun.
- “Temizlik ve Bakım” bölümünde anlatıldığı gibi cihazınızı temizleyip, bakımını gerçekleştirin.
- Cihazınızı temizlerken sert veya aşındırıcı temizlik maddeleri kullanmayın.
- Gövde, nemli bir bezle temiz-

lenebilir, sonra kuru bir bezle parlatılabilir.

- Hava filtreleri **bkz:syf:22 Hava Filtresi Temizliği** bölümünde belirtildiği gibi her kullanım sonrasında temizlenmelidir.
- Hava filtreleri ıslak temizlikten sonra kurutulmalıdır. Islak filtreler nedeniyle kurutma sırasında arıza meydana gelebilir.

 **ÖNEMLİ:** Kurutma makinesi ile zemin arasındaki boşluk; halı, tahta, panel gibi malzemelerle azaltılmamalıdır. Aksi halde makine için yeterli hava girişi sağlanamaz.

- Kurutma makinesini donma tehlikesi olan odalara kurmayınız. Donma dereceleri kurutma makinesinin çalışmasını olumsuz etkiler. Pompada ve hortumda donan yoğunlaşma suyu makineye zarar verebilir.

Taşıma ve Nakliye Sırasında Dikkat Edilmesi Gereken Güvenlik Bilgileri

- Taşıma ve nakliye sırasında cihazınızı, aksamalarına zarar gelmemesi için orijinal kutusunda tutulmalıdır. Kutu üzerindeki

taşıma işaretlerine uyun.

- Taşıma sırasında ürünü dik konumunda tutun ve üzerine yük koymayın.
- Cihazı nakliye sırasında düşürmeyin ve darbelere karşı koruyun.
- Ürünün müşteriye tesliminden sonra taşıma sırasında oluşan arızalar ve hasarlar garanti kapsamına girmez.

Sorumluluk Sınırlaması

Bu kılavuzda yer alan tüm teknik bilgiler, kullanım talimatları, cihazın çalıştırılması ve bakımı, cihazınızla ilgili son bilgileri içerir. Üretici firma, bu kullanım kılavuzundaki talimatlara uyulmaması, cihazın kullanım amacının dışında kullanılması, yetkili olmayan onarım işlemleri, cihaz üzerinde izin verilmeyen değişiklikler yapılması ve üretici firma tarafından onaylanmamış yedek parçaların kullanılması nedeniyle oluşabilecek hasar ve yaralanmalar için herhangi bir sorumluluk kabul etmez. Kullanım kılavuzuna internet sitemizden ulaşabilirsiniz.

Çamaşır Makinesi Üzerine Kurulum

! **DİKKAT:** Çamaşır makinesi, kurutma makinesinin üzerine yerleştirilemez. Çamaşır makinesi üzerine kurulum sırasında aşağıdaki uyarılara dikkat edin.

! **DİKKAT:** Eşit ve üzerindeki kapasitede çamaşır makinelerinin üzerine kurutma makinesi konulabilir.

Kurutma makinesinin çamaşır makinesi üzerinde kullanımı için, iki makine arasında sabitleme parçası kullanılmalıdır. Sabitleme parçasının Yetkili Servis tarafından monte edilmesi gerekir.

- Kurutma makinesi, çamaşır makinesinin üzerine yerleştirildiğinde toplam ağırlıkları -dolmuş halde- yaklaşık 150 kilogramı bulur. Ürünleri yeterli yük taşıma kapasitesine sahip sağlam bir zemin üzerine yerleştirin!
- Kurutma Makinası Montaj Kiti nin bütün çamaşır makinası markaları ile uyumludur. Ancak Vestel dışında markalar üzerinde kullanıldığında garanti sürecini bozabilir. Bunun için montaj öncesinde ilgili çamaşır makinası üreticisi ile irtibat kurulmalıdır.

Çamaşır Makinesi ve Kurutma Makinesi İçin Uygun Kurulum Tablosu						
Kurutma Makinesi (Derinlik)	Çamaşır Makinesi					
	37 mm	42 mm	53 mm	56 mm	59 mm	85 mm
56 cm	X	X	✓	✓	✓	✓
61 cm	X	X	X	✓	✓	✓

(Derinlik bilgisi için bkz: Teknik Özellikler)

Ürün Tanıtımı

Teknik Özellikler

Markası	Vestel
Model adı	KM 8701
Yükseklik	Min: 845 mm / Max: 855 mm*
Genişlik	596 mm
Derinlik	563 mm
Kapasite (maks.)	8 kg**
Net ağırlık (plastik kapak kullanımı)	45,4 kg
Net ağırlık (cam kapak kullanımı)	47,8 kg
Gerilim	220-240 V
Güç	1000 W

*Min. yükseklik: Ayarlı ayakların kapalı olduğu yükseklik. Maks.. yükseklik: Ayarlı ayakların maksimum açılabilirdiği yükseklik.

**Yıkama öncesi kuru çamaşır ağırlığı.

** Teknik özellikler ve bu kılavuz, önceden haber verilmeden değiştirilebilir.



ÖNEMLİ: Kurutma makinesinin kalitesini artırmak için önceden haber verilmeksizin teknik özelliklerde değişiklik yapılabilir.



ÖNEMLİ: Beyan edilen değerler, ilgili standartlara göre laboratuvar ortamında elde edilen değerlerdir. Bu değerler, kurutma makinesinin kullanım ve ortam şartlarına göre değişebilir.



Bu ürün 2014/30/EU (Elektromanyetik Uyumluluk Yönetmeliği) ve 2014/35/EU (Alçak Gerilim (LVD) yönetmeliği) sayılı Avrupa CE Direktiflerine uygundur.



Bu cihaz atık elektrikli ve elektronik eşyalar yönetmeliğine (AEEE Yönetmeliği) uygundur. Ürün PBC içermez.



ATEŞ: R290

Yangın/malzeme hasarı/cihaz hasar riski! Cihazda çevre dostu ancak alev alabilen R290 soğutucu akışkan kullanılır. Açık alev ve ateş kaynaklarını cihazdan uzak tutun.

Genel Görünüm

Bu görsel yalnızca cihazın parçaları hakkında bilgilendirme amaçlıdır. Parçalar cihaz modeline göre farklı olabilir. Görseller temsildir.

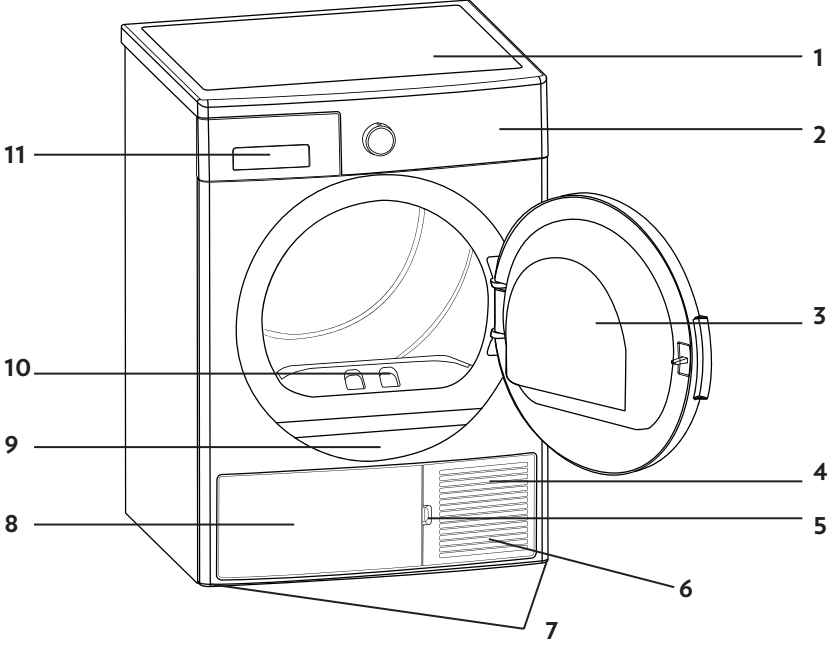

1. Üst Tabla
2. Kontrol Paneli
3. Yükleme Kapağı
4. Tekmelik
5. Tekmelik Açma Yuvası
6. Havalandırma ızgaraları
7. Ayarlanabilir Ayaklar
8. Tekmelik Kapağı
9. Plaket Etiketi
10. Hav Filtresi
11. Su Tankı Çekmecesi

Kurulumda Dikkat Edilmesi Gereken Güvenlik Bilgileri

- Kurutma makinesinin kurulumu için size en yakın Yetkili Servise başvurmadan önce, kullanma kılavuzundaki bilgilere bakarak elektrik tesisatı ve su giderinin uygun olmasına (direk tahliye opsiyonun kullanılacağı durumlarda) dikkat edin. Uygun değilse ehliyetli bir elektrikçi ve tesisatçı çağırarak gerekli düzenlemeleri yaptırın.
- Kurutma makinesinin yerleştirileceği yerin, ayrıca elektrik ve atık su tesisatının hazırlanması müşteriye aittir. Kurutma makinesini kurmadan önce üründe herhangi bir hasar olup olmadığını kontrol edin. Kurutma makinesi hasarlıysa kurulumunu yaptırmayın. Hasarlı ürünler güvenliğinizi için tehlike oluşturur.
- Kurutma makinesini sabit ve düz bir zemine kurun.
- Kurutma makinesini havalandırması iyi olan tozsuz bir ortamda çalıştırın.
- Kurutma makinesi ile zemin arasındaki boşluk; halı, tahta ve bant gibi malzemelerle azaltılmamalıdır.
- Kurutma makinesinin tekmeliği üzerinde bulunan havalandırma ızgaralarının önünü kapatmayın.
- Kurutma makinesinin kurulumunun yapılacağı alanda yüklemeye kapağının açılmasına engel olacak kilitlenebilir, sürgülü veya menteşeli kapı bulunmamalıdır.
- Kurutma makinesi bir kez kurulduktan sonra, bağlantıların sabit kalması gerekir. Kurutma makinesini yerleştirirken arka yüzeyin herhangi bir yere (musluğa, prize vb.) dayanmamasına dikkat edin.
- Kurutma makineniz +5°C ile +35°C

arasında çalışmaya uygundur. Bu sıcaklık aralığı dışında çalışması durumunda kurutma makinenizin çalışması olumsuz yönde etkilenir ve zarar görür.

- Ağır olduğundan, cihazı taşıırken daima dikkat edin. Her zaman güvenlik eldivenleri kullanın.
- Cihazı her zaman dikey olarak hareket ettirin.
- Cihazın arka yüzeyi duvara dönük olmalıdır.
- Cihaz sabit bir konuma alındığında, bir su terazisi kullanarak tam olarak düzgün olup olmadığını kontrol edin. Düzgün değilse, düz konuma gelene dek ayakları ayarlayın. Cihazın konumu her değiştirildiğinde bu işlemi tekrarlayın.
- Cihaz konumu değiştirildiğinde soğutucu gaz içerdiği için çalıştırılmadan önce **en az 2 saat beklenmelidir**.
- Kurutma makinesini elektrik kablosunun üzerine koymayın.

Su Giderine Bağlanması

Isı pompası ünitesi bulunan ürünlerde kurutma sırasında su tankında su birikir. Biriken suyu **her kurutmadan sonra** boşaltmanız gerekmektedir. Su tankında biriken suyu periyodik olarak boşaltma işlemi yerine, makineyle birlikte verilen su tahliye hortumuyla doğrudan dışarı da verebilirsiniz.

Su Tahliye Hortumunun Bağlanması

- Kurutma makinesinin arkasındaki hortumun ucunu bağlı olduğu yerden elle çekerek çıkarın. Hortumu çıkarmak için herhangi bir alet kullanmayın.
- Makineyle birlikte verilen su tahliye hortumunun bir ucunu kurutma makinesindeki hortumu çıkardığınız yere takın.

- Su tahliye hortumunun diğer ucunu doğrudan kirli su giderine ya da lavaboya sabitleyin.

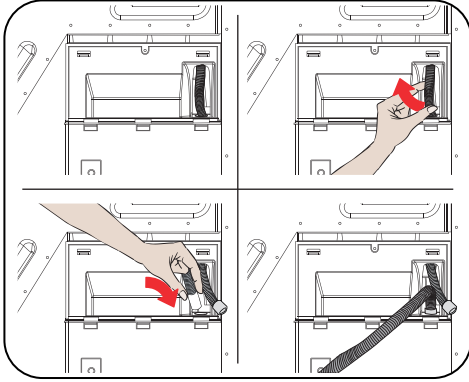

! DİKKAT: Hortum bağlantısı yerinden çıkmayacak şekilde yapılmalıdır. Su tahliyesi sırasında hortum yerinden çıkarsa eviniz su basma riski oluşmaktadır.

! ÖNEMLİ: Su tahliye hortumu en fazla 80 cm yükseğe takılmalıdır.

! ÖNEMLİ: Su tahliye hortumunun giderle makine arasında kıvrılmamasına, katlanmamasına ve üzerine basılmamasına dikkat edilmelidir.

Ayakların Ayarlanması

- Kurutma makinesinin daha sessiz ve titreşimsiz çalışabilmesi için ayakları üzerinde düzgün ve dengede durması gerekir. Ayakları ayarlayarak bu dengeyi sağlayın.
- Kurutma makinesi düz ve sağlam bir şekilde durana kadar ayakları sağa ve sola çevirerek ayarlayın.

! ÖNEMLİ: Ayarlanabilir ayakları kesinlikle yerinden sökmeyin.

Elektrik Bağlantısı

! DİKKAT: Yangın ve elektrik çarpması riski vardır.

- Kurutma makineniz 220-240 V ve 50 Hz koşullarında çalışacak şekilde ayarlıdır.
- Kurutma makinenizin şebeke kablosuna topraklı özel bir fiş takılmıştır. Bu fiş mutlaka plakette etiketinde belirtilen 16 amper değerinde bir sigorta tarafından korunan topraklı bir prize takılmalıdır. Buna bağlı bulunan elektrik hattının sigorta akım değeri 16 amper olmalıdır. Eğer evinizde böyle bir priz ve sigorta yok ise ehliyetli bir elektrikçiye yaptırınız.
- Topraklama yapılmadan kullanma sonucu meydana gelebilecek zararlardan firmamız sorumlu olmayacaktır.

! ÖNEMLİ: Makinenizin düşük voltajda çalışması hem makinenizin ömrünün kılmasına hem de performansının düşmesine neden olacaktır.

Tezgahtın Altına Montaj

















- Ürünü bir tezgah altına monte ederken, ürünün yan ve arkası ile tezgah arasında en az 3 cm boşluk bırakın.
- Tezgahtın altı montajı / sökülmesi mutlaka yetkili servisler tarafından yapılmalıdır.

ÇAMAŞIRLARIN HAZIRLANMASI

Kurutulacak Çamaşırların Ayrılması

Kurutulacak çamaşırların etiketlerinde yer alan talimatlara mutlaka uyunuz. Sadece etiketlerinde “kurutma makinesinde kurutulabilir” sembolü olan/yazan çamaşırları kurutunuz.

- Kurutma makinesini bölüm Yük Dolum Kapasitesi bölümünde yer alan yük miktarlarından ve çamaşır türlerinden farklı yüklerle çalıştırmayınız.

 Kurutucuda kurutulabilir	 Ütü istemez	 Hassas / Narin kurutma	 Kurutucuda kurutulamaz
 Kurutma yapılmaz	 Kuru temizleme yapılmaz	 Herhangi bir sıcaklıkta	 Yüksek sıcaklıkta
 Orta sıcaklıkta	 Düşük sıcaklıkta	 Isı olmadan	 Asarak kurutun
 Sererek kurutun	 Islak asarak kurutun	 Gölgede sererek kurutun	 Kuru temizlemeye verilebilir

- **İnce, çok katmanlı veya kalın katmanlı kumaşları birlikte kurutmayınız**, çünkü bunlar farklı düzeyde kururlar. Bu nedenle sadece aynı yapıdaki ve kumaş türündeki çamaşırları birlikte kurutunuz, ancak bu şekilde eşit bir kurutma sonucu elde edebilirsiniz. Size göre çamaşırlar hala fazla nemliyse, ek kurutma için bir süreli program seçebilirsiniz.
- Nevresim, çarşaf gibi büyük parçalar ile küçük parçaların beraber makineye atılması durumunda küçük parçalar büyük parçaların arasında kalabilir ve bu durum sonucunda çamaşırlarınız nemli çıkabilir. Bu nedenle **büyük ve küçük parçaları ayrı kurutunuz**.



ÖNEMLİ: Narin, nakış işli kumaşlar, ipekli çamaşırlar, hassas ve değerli kumaşlardan üretilmiş çamaşırlar, hava geçirmeyen çamaşırlar ve tül perdeler kurutma makinesinde kurutulmaya uygun değildir.

Kurutulacak Çamaşırların Hazırlanması



Patlama ve yangın tehlikesi!

Çakmakları ve kibritleri çamaşırların ceplerinden çıkartınız.



DİKKAT: Kurutma makinesi tamburu ve kumaşlar hasar görebilir.

- Çamaşırlar yıkama sırasında iç içe geçmiş, birbirine dolanmış olabilir. Çamaşırların kurutma makinesine koymadan önce birbirlerinden ayırın.
- Çamaşırların ceplerindeki tüm cisimleri çıkartınız ve aşağıdakilere dikkat ediniz:
- Kumaş kemerleri, önlük bağları vb. birbirine bağlayınız veya bir çamaşır torbası kullanınız.
- Fermuarları, kancaları ve kopçaları kapatınız, kılıfların düğmelerini ilikleiniz.
- Muntazam kurutma sonucu için, çamaşırları tekstil türüne göre ve kurutma programına göre ayırınız.
- Ataçlar ve benzeri metal parçaları çamaşırlardan çıkartınız.
- Tişörtler ve triko çamaşırlar gibi dokuma kumaşlar ilk kurutmada çoğu kez çekerler. Koruyucu bir program kullanınız.

- Sentetik çamaşırları aşırı kurutmayınız. Bu durum çamaşırların kırışmasına yol açar.
- Kemer tokaları, metal düğmeler ve boncuk gibi küçük aksesuarlara sahip çamaşırlar, kurutma makinesine ve çamaşırın kendisine zarar verebilir.
- Kumaş yumuşatıcılar veya benzeri ürünler, kumaş yumuşatıcı talimatlarında belirtildiği gibi kullanılmalıdır.

Yük Dolum Kapasitesi

“Program seçimi ve tüketim tablosu”ndaki talimatlara uyun. (Bkz.: Program seçimi ve tüketim tablosu) Tabloda belirtilen kapasite değerlerinden fazla çamaşır yüklemeyin.

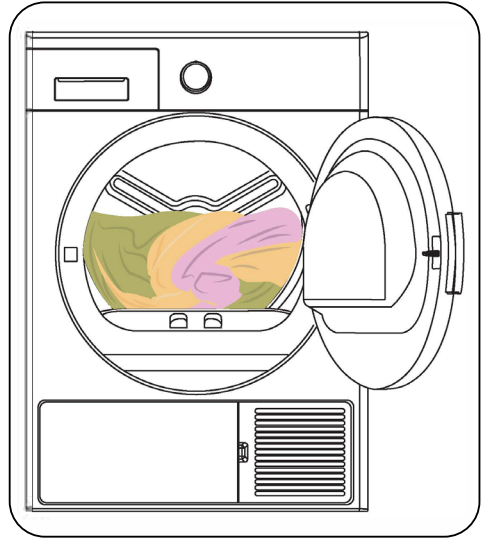

ÖNEMLİ: Kurutma makinesine, şekilde gösterilen seviyeden fazla çamaşır yüklenmesi önerilmez. Aşırı yükleme yapıldığında, makinenin kurutma performansı düşecektir. Ayrıca kurutma makinesi ve çamaşırlar hasar görebilir.

Çamaşır	Kuru yük ağırlığı (gr)
Çarşaf (2 kişilik)	725
Yastık Kılıfı	240
Banyo Havlusu	700
El Havlusu	225
Gömlek	190
Pamuklu Gömlek	200
Kot Pantolon	650
Kumaş - Gabardin Pantolon	400
Tişört	120

Kurutma Makinesinin Kullanılması Kontrol Paneli

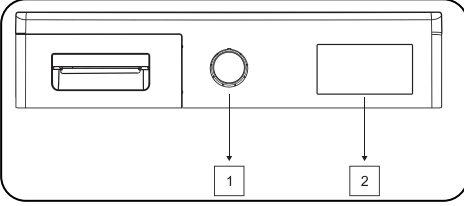

1. Program seçim düğmesi
2. Elektronik gösterge ve ek fonksiyonlar

Program Seçim Düğmesi

Program seçim düğmesinden istediğiniz kurutma programını seçiniz

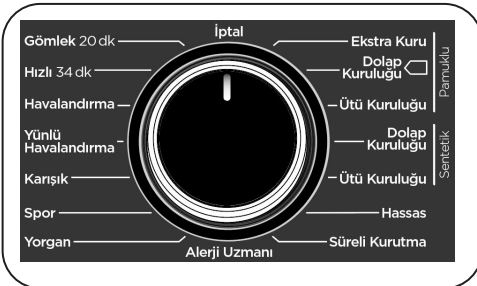

Elektronik Gösterge ve Ek Fonksiyonlar

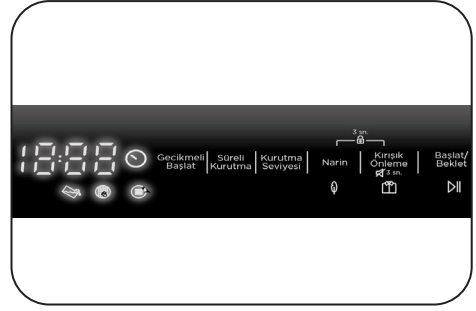

Elektronik göstergede makinenizin kurutmayı ne kadar süre sonra bitireceğini, seçmiş olduğunuz ek fonksiyonları ve uyarıları görebilirsiniz.

- ☑ Su tankı uyarı sembolü
- 🌐 Hav filtresi temizliği uyarı sembolü
- 🌀 Eşanjör temizliği uyarı sembolü
- 🕒 Gecikmeli başlat opsiyon sembolü
- 📦 Kırışık önleme opsiyon sembolü
- 🍃 Narin opsiyon sembolü
- ⚡ İyon opsiyon sembolü
- 🔥 Kurutma seviyesi opsiyon sembolü
- 🕒 Süreli kurutma opsiyon sembolü

Elektronik gösterge aynı zamanda makine- nizde bir hata oluştuğunda göstergesinde belirteceği hata sembolleri ile sizi uyaracağı gibi seçtiğiniz kurutma programı bittiğinde göstergesinde "END" yazısı belirerek kurutma programının bittiğini size bildirir.

Program Seçimi ve Tüketim Tablosu

Program seçimi esnasında Başlat/Beklet ışığı yanıp sönecektir. Başla/Beklet düğmesine en az 2 saniye basarak programı başlatın. Programın başladığını belirten Başla/Beklet ışığı yanar.

Program	Yük Beyanı (kg)	Çamaşır makinesindeki sıkma devri	Yaklaşık kalan nem miktarı	Süre (dk)
Pamuklu Ekstra Kuru	8	1000	60%	179
Pamuklu Dolap Kuruluşu	8	1000	60%	174
Pamuklu Ütü Kuruluşu	8	1000	60%	148
Sentetik Dolap Kuruluşu	4	800	40%	74
Sentetik Ütü Kuruluşu	4	800	40%	64
Hassas	2	600	50%	55
Sürelili Kurutma	-	-	-	-
Alerji Uzmanı	3	1000	60%	87
Yorgan	2,5	800	60%	140
Spor	4	800	40%	103
Karışık	4	1000	60%	112
Yünlü havalandırma	-	-	-	5
Havalandırma	-	-	-	10
Hızlı 34'	1	1200	50%	34
Gömlek 20'	0.5	1200	50%	20

*Makinenin iç kısmında çamaşırların nemliliğini algılayan **akıllı nem sensörü** mevcuttur.

*Akıllı nem sensörü ile çalışan programlar sabit sürede kurutma yapmaz. Çamaşırların nemlilik ve-rilerine göre belirli periyotlarla süre güncellenmektedir. Bu nedenle ekranda görülen süre azalır ve artabilir. Çamaşırlar, seçili program özelindeki kurutma hedefine ulaştığında kurutma işlemi sonlanır.

*Gelişmiş nem sensörü teknolojisi ile kuruluk oranı ayarlanarak **en iyi şekilde kurutma** sağlanır.

Enerji tüketim değerleri				
Program	Yük Beyanı (kg)	Çamaşır makinesindeki sıkma devri	Yaklaşık kalan nem miktarı	Enerji tüketim değerleri (kWh)
Pamuklu Dolap Kuruluşu*	8	1000	60%	1,88
Pamuklu Ütü Kuruluşu	8	1000	60%	1,55
Sentetik Dolap Kuruluşu	4	800	40%	0,93
"Kapalı modda" elektrik tüketimi PO (W)				0,5
"Açık Bırakma" modunda elektrik tüketimi PL (W)				1,0

 Pamuklu dolap kuruluşu programı etikette ve ürün fişinde bilgilerin verildiği, **tam ve yarım** yükte kullanılacak standart kurutma programıdır. Bu program, normal ıslak pamuklu yüklerin kurutulmasında kullanılan enerji tüketimi açısından en verimli programdır.

*Enerji Etiketleri standart programı (EN 61121:2013)

Tablodaki tüm değerler EN 61121:2013 standardına göre tespit edilmiştir. Tüketim değerleri çamaşır cinsi, sıkma devri, ortam şartları ve voltaj değerlerindeki değişimlere bağlı olarak tablodaki değerlerden farklılık gösterebilir.

DİKKAT:

1. Soğutucu Gaz : Yangın tehlikesi/zehirlenme tehlikesi/ maddi hasar ve cihaz hasarı riski. Cihaz çevre dostu ama yanıcı gaz sınıfındaki R290 soğutucu akışkanı içerir. Uygun olmayan bir şekilde imha edilmesi durumunda yangına veya zehirlenmelere neden olabilir. Cihazı usulüne uygun biçimde imha ediniz ve soğutma çevriminin borularına hasar vermeyiniz.

- Soğutucu Akışkan Tipi: R290
- Soğutucu Akışkan miktarı: 150 gr
- ODP (Ozon Tabakasını İnceltme Potansiyeli) : 0
- GWP (Küresel Isınma Potansiyeli) : 3

2. Patlama ve Yanma riski. Çamaşır içerisinde, çakmak veya kibrit bulunmamalıdır.

3. Kurutma Makinası, açık alev veya kıvılcım kaynağı oluşturabilecek yerlerde çalıştırılmamalıdır.

Yardımcı Fonksiyonlar

Programlarda seçilebilecek olan opsiyonların özetlendiği tablo aşağıdadır.

Opsiyon	Açıklama
Kurutma Seviyesi	Kurutma sonrasında elde edilen nemlilik derecesi 3 kademe artırılabilir. Bu şekilde çamaşırlar daha kuru olur. Standart ayar dışında seçilebilecek seviyeler: 1 (düşük), 2 (orta), 3 (yüksek). Seçim sonrasında ilgili kurutma seviyesi ekranda görünür.
*Kırışık Önleme	"Kırışık Önleme" opsiyonu seçilirse program sonunda kapı açılmazsa 1 saat boyunca aktif olan kırışık önleme fazı 2 saate çıkar.
*Narin	Hassas kumaşlar düşük sıcaklıkta daha uzun süre kurutulur.
*İyon	Negatif iyon teknolojisi sayesinde kurutma işlemi sırasında biriken alerjenler, duman kalıntıları ve elektrostatik yükler arındırılır. Bu sayede giysilerin ütülenmesi kolay, taze kokulu ve hijyenik olması sağlanır.
Gecikmeli Başlat	1 saatten 23 saate kadar seçeneği seçerek programın başlangıç zamanını geciktirebilirsiniz. İstenilen gecikme süresini Başlat / Beklet düğmesine basarak etkinleştirebilirsiniz. Süre dolduğunda, seçilen program otomatik olarak başlayacaktır. Gecikme süresi boyunca, programla uyumlu seçenekler etkinleştirilebilir / devre dışı bırakılabilir. Gecikmeli Başlatma düğmesine uzun basıldığında gecikme süresi sürekli olarak değişir
Sesli Uyarı İptal	Kurutma makinesi, butonlara basıldığında, program seçim düğmesi çevrildiğinde ve program sona erdiğinde sesli uyarıda bulunur. Uyarı seslerini iptal etmek için "Kırışık Önleme Opsiyonu" tuşuna 3 saniye basınız. Tuşa bastığınızda opsiyonun aktif edildiğine dair sesli uyarı verilir ve belirtilen sesli uyarılar iptal olur.
Çocuk Kilidi	Program esnasında tuşlara basıldığında makinenin program akışının bozulmaması için çocuk kilidi opsiyonu mevcuttur. Çocuk kilidini aktif hale getirmek için "Narin" ve "İyon" opsiyon tuşlarına aynı anda 3 saniye boyunca basınız. Çocuk kilidi aktif olduğunda tüm tuşlar devre dışı kalır. Program sonunda çocuk kilidi otomatik olarak deaktif olur. Çocuk kilidi aktif/deaktif edilirken 2 saniye boyunca "CL" yazısı ekranda görünür ve sesli bir uyarı verilir. Uyarı; makine çalışırken veya çocuk kilidi aktifken, program seçim düğmesi çevrildiğinde sesli uyarı verilir ve "CL" yazısı 2 saniye süreyle ekranda görünür. Program düğmesi başka bir programa getirilse dahi bir önceki seçili program çalışmaya devam eder. Yeni program seçimi için çocuk kilidi deaktif edildikten sonra program seçim düğmesi "İptal" pozisyonuna getirilir. Daha sonra istenilen program seçilerek program başlatılabilir.

* Opsiyonlar modele göre değişiklik göstermektedir.

Programın Başlatılması

Program seçimi esnasında Başlat/Beklet ışığı yanıp sönecektir. Başlat/Beklet düğmesine basarak programı başlatın. Programın başladığını belirten Başlat/Beklet ışığı yanar.

Program	Açıklama
Pamuklu Extra Kuru	Pamuklu havlu, çarşaf, yastık kılıfı, bornoz gibi kalın ve çok katlı kumaşlar normal sıcaklıkta dolaba yerleştirilecek şekilde kurutulur.
Pamuklu Dolap Kuruluşu	Pamuklu pijama, iç çamaşırı, masa örtüsü gibi çamaşırlar dolaba yerleştirilecek şekilde kurutulur.
Pamuklu Ütü Kuruluşu	Pamuklu çamaşırlar ütümeye hazır olacak şekilde kurutulur. Çamaşırlar nemli çıkar.
Sentetik Dolap Kuruluşu	Gömlek, tişört, bluz gibi sentetik çamaşırlar dolaba kaldırmaya hazır olacak şekilde kurutulur.
Sentetik Ütü Kuruluşu	Gömlek, tişört, bluz gibi sentetik çamaşırlar ütümeye hazır olacak şekilde kurutulur. Çamaşırlar nemli çıkar.
Hassas	Kurutmaya uygun hassas gömlek, bluz, ipek, ince çamaşırlar düşük sıcaklıkta giyime hazır olacak şekilde kurutulur.
Karışık	Pamuklu ve sentetik çamaşırlardan oluşan ve renkleri solmayan giysiler giyime hazır olacak şekilde kurutulur.
Alerji Uzman	Alerji uzmanı programı, bebek kıyafetleri gibi ekstra hijyen gerektiren pamuklu çamaşırların yüksek sıcaklıkta hijyenik kurutulması için kullanılır.
Yorgan	Yorgan kurutmak için kullanılır.
Spor	Sentetik içerikli spor kıyafetleri giyime hazır olacak şekilde kurutulur.
Sürelı Kurutma	Düşük sıcaklıkta, istenilen son kurutma seviyesine ulaşmak için, 20 dk-200 dk zaman programlarını kullanabilirsiniz. Kurutma derecesinden bağımsız olarak program, ayarlanan sürede durur.
Yünlü Havalandırma	Yünlü giysiler kısa sürede havalandırılır, kabartılır, fakat tam kurutulmaz. Programın sonunda çamaşırlar hemen dışarı alınmalıdır.
Havalandırma	Sıcak hava vermeden, sürelı kurutma opsiyonu seçilerek 10 dk- 120 dk boyunca havalandırma yapılarak kötü kokuların giderilmesi sağlanır.
Hızlı 34'	1 kg hafif pamuklu sentetikler veya çabuk kuruma gerektiren parçalar 34 dakikada kurutulur.
Gömlek 20'	2-3 gömlek 20 dakikada ütüye hazır hale getirilir.



ÖNEMLİ: Program devam ederken yükleme kapağını açmayınız. Eğer mutlaka açmanız gerekiyorsa uzun süre açık tutmayınız.

Program İlerleme.

Program devam ederken kapı açılması durumunda makine bekle konumuna geçecektir. Kapı kapatıldıktan sonra Başlat/Beklet butonuna basılarak programın devam etmesi sağlanır.

Program devam ederken yükleme kapağını açmayınız. Eğer mutlaka açmanız gerekiyorsa uzun süre açık tutmayınız.

Program Sonu

Program sona erdiğinde Başlat/Beklet, su tankı seviyesi, filtre temizliği ve eşanjör temizliği uyarı ışıkları yanacaktır. Ek olarak program bitiminde sesli uyarı verilecektir. Çamaşırları alıp makineyi yeni bir program için hazır hale getirebilirsiniz.



ÖNEMLİ: Her program sonrası hav filtresini temizleyiniz. Her program sonrası su tankını boşaltınız.



ÖNEMLİ: Program bittikten sonra çamaşırlar alınmazsa 1 saat sürecek olan kırıksıklık önleme programı otomatik olarak devreye girecektir. Belirli aralıklarla tambur döndürülerek çamaşırlarda kırıksıklık oluşması engellenir.

Tambur Aydınlatması Bilgilendirmesi

- Bu ürün LED tambur aydınlatması içerir.
- Aydınlatma, ürün kapısı açıldığında otomatik olarak aktif olur ve bir süre sonra kendiliğinden kapanır.
- Ayarlanabilir, tercihen açılıp kapatılabilir bir özellik değildir.
- Lütfen LED ışığı değiştirmeye ya da çıkarmaya çalışmayınız.

PROGRAMLAR	OPSİYONLAR							
	Gecikmeli Başlangıç	Sesli Uyarı İptal	Çocuk Kilidi	Sürelili Kurutma	Kurutma Seviyesi	*Narin	*Karışik Önleyici	*iyon
Pamuklu Ekstra Kuru	✓	✓	✓	X	✓	✓	✓	✓
Pamuklu Dolap Kuruluđu	✓	✓	✓	X	✓	✓	✓	✓
Pamuklu Ütü Kuruluđu	✓	✓	✓	X	✓	✓	✓	✓
Sentetik Dolap Kuruluđu	✓	✓	✓	X	✓	✓	✓	✓
Sentetik Ütü Kuruluđu	✓	✓	✓	X	✓	✓	✓	✓
Hassas	✓	✓	✓	X	X	✓	✓	✓
Sürelili Kurutma	✓	✓	✓	✓	X	X	✓	✓
Alerji Uzmanı	✓	✓	✓	X	✓	✓	✓	✓
Yorgan	✓	✓	✓	X	✓	X	✓	✓
Spor	✓	✓	✓	X	✓	✓	✓	✓
Karışik	✓	✓	✓	X	✓	✓	✓	✓
Yünlü Havalandırma	✓	✓	✓	X	X	X	✓	✓
Havalandırma	✓	✓	✓	X	X	X	✓	✓
Hızlı 34'	✓	✓	✓	X	X	X	✓	✓
Gömlek 20'	✓	✓	✓	X	X	X	✓	✓
X	Seçilemez							
✓	Seçilebilir							

⚠ DİKKAT: Herhangi bir programda; "Hassas" ve "Kurutma Seviyesi" opsiyonlarının aynı anda seçimine izin verilmez.

* Opsiyonlar modele göre deđişiklik göstermektedir.

Temizlik ve Bakım



ÖNEMLİ: Kurutma makinenizi endüstriyel kimyasallarla temizlemeyiniz. Endüstriyel kimyasallarla temizlenmiş makineyi kullanmayınız.

Hav Filtreleri Temizliği



ÖNEMLİ: HAV FİLTRELERİNİ HER KURUTMA İŞLEMİNDEN SONRA MUTLAKA TEMİZLEYİNİZ.

Hav filtresini temizlemek için:

1. Yükleme kapağını açın.
2. Yukarıya doğru çekerek hav filtrelerini gösterildiği şekilde çıkartın.
3. Dış filtreyi çıkartın.
4. Dış filtreyi elle ya da yumuşak bir bez yardımıyla temizleyin.
5. İç filtreyi açın.
6. İç filtreyi elle ya da yumuşak bir bez yardımıyla temizleyin.
7. İç ve dış filtreleri tırnaklara oturacak şekilde kapatın.
8. Kapatılan iç filtreyi dış filtrenin içine geçecek şekilde oturtun.
9. Hav filtrelerini yerine yerleştirin.

Kurutma makinesi belirli bir süre kullanıldıktan sonra filtre gözeneklerinde tıkanıklığa neden olacak bir tabaka oluşursa, bu tabakayı temizlemek için filtreyi ılık suyla yıkayınız. Filtreyi yerine takmadan önce iyice kuruyunuz.

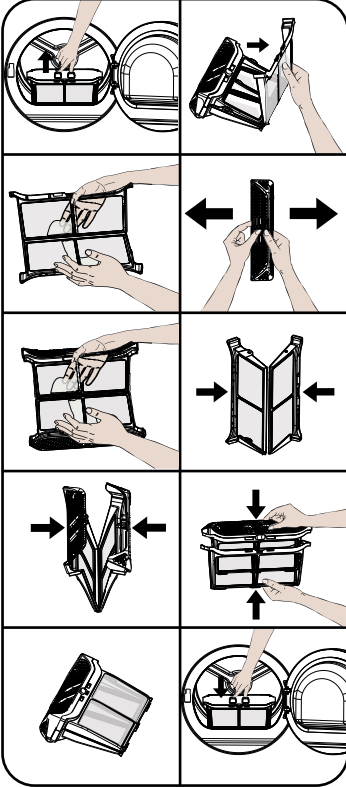

Su Tankının Boşaltılması

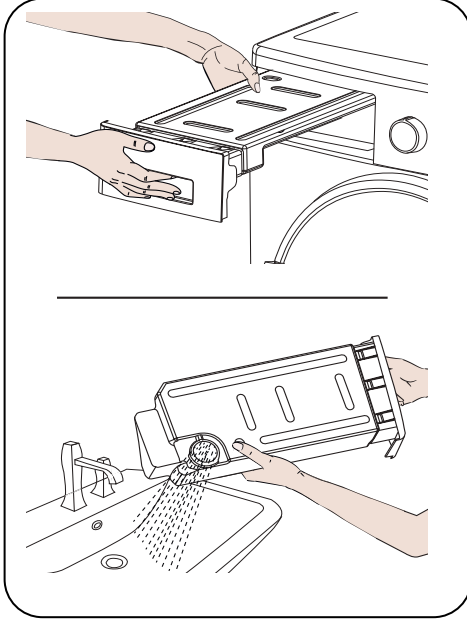

1. Su tankı çekmesini çekerek tankı dikkatlice çıkarın.
2. Tanktaki suyu dökün.
3. Tanktaki boşaltma kapağında hav birikmiş ise su tutarak temizleyin.
4. Su tankını yerine yerleştirin.



ÖNEMLİ: Su tankını program devam ediyorken kesinlikle çıkarmayınız. Su tankında yoğuşturulan su içme suyu değildir.



ÖNEMLİ: SU TANKINI HER KULLANIM SONRASI MUTLAKA BOŞALTINIZ.

Eşanjör Temizliği



ÖNEMLİ: “Eşanjör Temizliği” uyarısını gördüğünüzde eşanjörü temizleyiniz.



ÖNEMLİ: “EŞANJÖR TEMİZLİĞİ” UYARI IŞIĞI YANMASA DAHI: EŞANJÖRÜ HER 30 KURUTMA İŞLEMİNDEN SONRA VEYA AYDA 3 defa TEMİZLEYİNİZ.

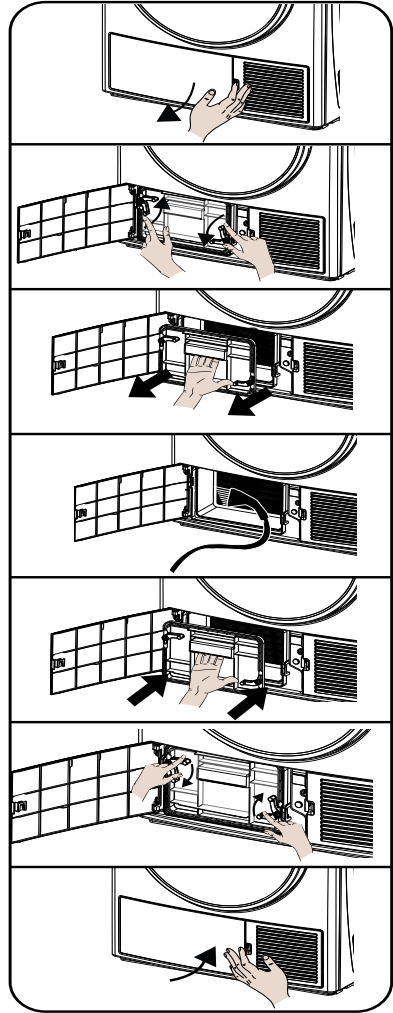

1. Tekmelik kapağını gösterildiği şekilde açın.
2. Eşanjör kapağı kilitlerini oklarla belirtilen yönde çevirerek açın.
3. Eşanjör kapağını gösterildiği şekilde yerinden çıkartın.
4. Eşanjörün ön yüzeyini süpürge yardımıyla temizleyin.
5. Eşanjörün kapağını gösterildiği şekilde yerine oturtun.
6. Eşanjör kapağı kilitlerini oklarla belirtilen yönde çevirerek kapatın.
7. Tekmelik kapağını gösterildiği şekilde kapatın.

! UYARI: EŞANJÖR KANATÇIKLARI KESKİN OLDUĞU İÇİN ÇIPLAK ELLE TEMİZLEMİYİ DENEMİYİN. KANATÇIKLAR ELİNİZE ZARAR VEREBİLİR.

Nem Sensörü Temizliği

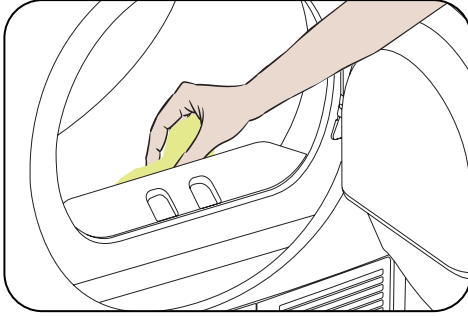

Makinenin içinde, çamaşırın kuru olup olmadığını algılayan nem sensörleri bulunmaktadır.

Sensörleri temizlemek için:

1. Makinenin yükleme kapağını açın.
2. Kurutma işleminden dolayı makine hala sıcaksa soğumasını bekleyin.
3. Sensörün metal yüzeylerini ıslatılmış yumuşak bir bezle silin ve kurulaştırın.

! ÖNEMLİ: SENSÖRÜN METAL YÜZEYLERİNİ YILDA 4 KEZ TEMİZLEYİN.

! ÖNEMLİ: Sensörün metal yüzeylerini temizlerken metal aletler kullanmayın.

! UYARI: Yangın ve patlama tehlikesi nedeniyle, sensörleri temizlerken çözeltili maddesi, temizleme maddesi veya benzeri maddeler kullanmayın.

Yükleme Kapağı İç Yüzey Temizliği

! ÖNEMLİ: Yükleme kapağı iç yüzeyini her kurutma işleminden sonra mutlaka temizleyiniz.

Kurutma makinesinin yükleme kapağını açıp, tüm iç yüzeylerini ve contasını yumuşak nemli bir bezle siliniz.

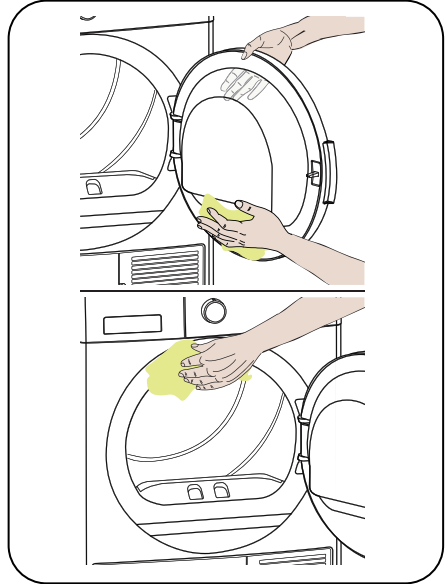

Sorun Giderme

Kurutma makineniz kurutma işlemleri sırasında devamlı olarak kendisini kontrol ederek herhangi bir arıza oluşması durumunda hem gerekli önlemleri alacak, hem de sizi uyara- cak sistemlerle donatılmıştır.



UYARI: Cihazınızda normal olmayan bir durum tespit ettiğinizde aşağıdaki açık- lamalar doğrultusunda sorunu çözmeye çalışabilirsiniz. Cihazınız hala normal çalışmasına devam etmiyorsa İletişim Merkezi ile irtibata geçiniz.

Yetkili servis listesine ve iletişim bilgilerine web sitesinden ulaşabilirsiniz

SORUN	SEBEBİ	ÇÖZÜM
Kurutma işlemi uzun sürüyor.	Hav filtresinin gözenekleri tıkanmış olabilir.	Filtreyi ılık suyla yıkayın.
	Isı eşanjörü tıkanmış olabilir.	Eşanjörü temizleyin.
	Makinenin önündeki havalandırma ızgaraları kapalı olabilir.	Oda sıcaklığının çok yükselmemesi için kapı veya pencereleri açın.
	Nem sensöründe kireç tabakası oluşmuş olabilir.	Nem sensörünü temizleyin.
	Aşırı çamaşır yüklenmiş olabilir.	Kurutma makinesini aşırı yüklemeyin.
	Çamaşır yeterli derecede sıkılmamış olabilir.	Çamaşır makinesinde daha yüksek devirde sıkma yapın.
Kurutma sonunda çamaşır lar nemli çıkıyor.	Kurutma sonunda çıkan sıcak çamaşır lar gerçekte olduklarından daha nemli hissedilirler. Çamaşır ların soğuması beklendiğinde bu his ortadan kalkacaktır	
	Çamaşır cinsine uygun program kullanılmamış olabilir.	Çamaşır ların üzerindeki bakım etiketlerini kontrol ederek çamaşır ların cinsine uygun bir program seçin veya ilave olarak zaman programlarını kullanın.
	Hav filtresinin gözenekleri tıkanmış olabilir.	Filtreyi ılık suyla yıkayın.
	Isı eşanjörü tıkanmış olabilir.	Eşanjörü temizleyin.
	Aşırı çamaşır yüklenmiş olabilir.	Kurutma makinesini aşırı yüklemeyin.
	Çamaşır yeterli derecede sıkılmamış olabilir.	Çamaşır makinesinde daha yüksek devirde sıkma yapın.

SORUN	SEBEBİ	ÇÖZÜM
Kurutma makinesi açılmıyor veya program başlatılmıyor. Kurutma makinesi ayarlandığında devreye girmiyor.	Elektrik fişi takılmamış olabilir.	Elektrik fişinin takılı olduğundan emin olun.
	Yükleme kapağı açık kalmış olabilir.	Yükleme kapağının doğru bir şekilde kapandığından emin olun.
	Program ayarlanmamış ya da Başlat/Beklet düğmesine basılmamış olabilir.	Programın ayarlandığından ve Bekle konumunda olmadığından emin olun.
	Çocuk kilidi devrede olabilir.	Çocuk kilidini devreden çıkarın.
Program nedensiz olarak yarıda kesildi.	Yükleme kapağı açılmış olabilir.	Yükleme kapağının doğru bir şekilde kapandığından emin olun.
	Elektrik kesintisi yaşanmış olabilir.	Programı başlatmak için Başlat/Beklet düğmesine basın.
	Su tankı dolu olabilir.	Su tankını boşaltın.
Çamaşırlar çekmiş, keçeleşmiş veya bozulmuş.	Çamaşır cinsine uygun program kullanılmamış olabilir.	Çamaşırların üzerindeki bakım etiketlerini kontrol ederek çamaşırların cinsine uygun bir program seçin.
Yükleme kapağından su akıyor.	Yükleme kapağının iç yüzeylerinde ve yükleme kapağı contasının yüzeylerinde hav birikmiş olabilir.	Yükleme kapağının iç yüzeylerini ve yükleme kapağı contasının yüzeylerini temizleyin.
Yükleme kapağı kendiliğinden açılıyor.	Yükleme kapağı tam kapanmamış olabilir.	Yükleme kapağını kapanma sesini duyana kadar itin.
Su tankı uyarı sembolü yanıyor/yanıp sönüyor.	Su tankı dolu olabilir.	Su tankını boşaltın.
	Su boşaltma hortumu katlanmış olabilir.	Ürün doğrudan su giderine bağlıysa su boşaltma hortumunu kontrol edin.
Filtre temizleme uyarı sembolü yanıyor.	Hava filtresi temizlenmemiş olabilir.	Filtreyi temizleyip yıkayın.
	Filtre yuvası havla tıkanmış olabilir.	Filtre yuvasını temizleyin.
	Hava filtresi gözeneklerinde tıkanıklığa sebep olacak bir tabaka oluşmuş olabilir.	Filtreyi ılık suyla yıkayın.
Isı eşanjörü temizlik uyarı sembolü yanıyor.	Isı eşanjörü kirli olabilir.	Isı eşanjörünü temizleyin.
Program başlatılmıyor ve filtre uyarı ledi yanıp sönüyor.	Filtre yerine takılmamış olabilir.	Filtreyi yerine takın.
	Filtre yerine takılı olduğu halde filtre uyarı ledi yanıp sönüyor	Teknik servisi arayın.

SORUN	SEBEBİ	ÇÖZÜM
Filtre ve ısı eşanjörü temizlik uyarı sembolü yanıyor.	Filtre yuvası tiftik tarafından tıkanmış olabilir.	Filtre yuvasını temizleyiniz.
	Tiftik filtresinin yüzeyinde tıkanmaya neden olan bir tabaka olabilir.	Filtreyi ılık su ile yıkayın.
	Isı eşanjörü kirlenmiş olabilir.	Isı eşanjörünü temizleyin.
Program başlatılmıyor ve filtre uyarı ledi yanıp sönüyor.	Filtre yerine takılmamış olabilir.	Filtreyi yerine takın.
	Filtre yerine takılı olduğu halde filtre uyarı ledi yanıp sönüyorsa filtre sensöründe arıza olabilir.	Teknik servisi arayın.

👏 NOT: Kurutma esnasında, özellikle programın başlangıç ve bitiş aşamasında kompresörden çalışmaya bağlı olarak sesler gelebilir. Bu sesler normaldir.

👏 NOT: Yoğuşma suyu, bir pompayla yoğuşma suyu kabına pompalanır. Bu sırada pompa sesleri duyulabilir. Bu sesler normaldir.

Hata Kodları ve Yapılması Gerekenler

Kurutma makinenizde, yanıp sönen çalışma ışıklarının bir kombinasyonu ile gösterilen yerleşik bir arıza tespit sistemi bulunur. En yaygın arıza kodları aşağıda gösterilmiştir.

HATA KODU	ÇÖZÜM
E00	Teknik servisi arayın.
E03 / 	Su tankının boş olduğundan emin olun, problem düzelmeyorsa, teknik servisi arayın.
E04	Teknik servisi arayın.
E05	Teknik servisi arayın.
E06	Teknik servisi arayın.
E07	Teknik servisi arayın.
E08	Şehir şebekesinde voltaj dalgalanması olabilir. Voltaj değeri makinenin çalışmasına uygun olduğunda çalışmaya başlayacaktır.

Cihazın Çevreye Uygun Bir Şekilde Atılması

Eski Cihazın Çıkarılması



Ürün veya paketi üzerindeki bu sembol, ürünün ev atığı gibi muamele görmemesi gerektiğini gösterir. Bunun yerine elektrikli ve elektronik donanımın geri dönüşümünü yapan geçerli toplama noktasına teslim edilmelidir. Bu ürünün doğru şekilde imha edilmesini sağlayarak, ürünün yanlış atık muamelesi kaynaklı çevre ve insan sağlığı ile ilgili potansiyel olumsuz sonuçlarını önlemeye yardımcı olursunuz. Malzemelerin geri dönüşümü, doğal kaynakları korumaya yardımcı olacaktır. Bu ürünün geri dönüşümü ile ilgili daha ayrıntılı bilgi için lütfen yerel belediye, ev atıkları imha servisi veya ürünü satın aldığınız mağaza ile temasa geçin.

Ambalaj Bilgisi

Ürünün ambalajı, geri dönüştürülebilir malzemelerden üretilmiştir. Ambalaj atığını evsel veya diğer atıklarla birlikte atmayın, yerel yönetimin belirttiği ambalaj toplama noktalarına atın.

Enerji Etiketinin Açıklanması ve Enerji Tasarrufu

Enerji Etiketi

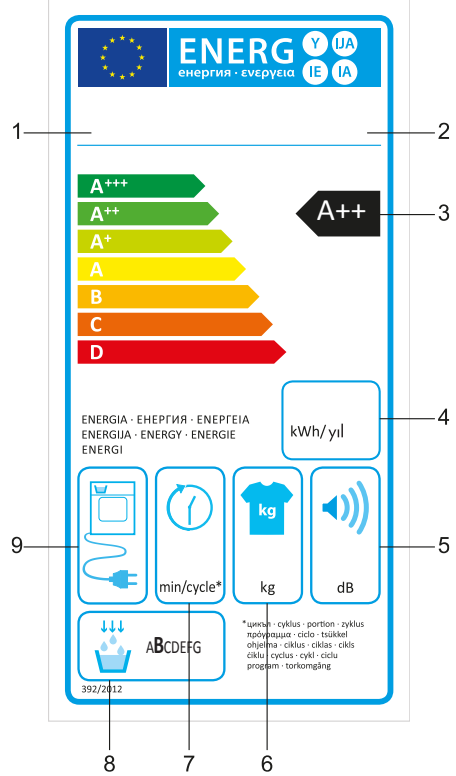

Enerji Tasarrufu İin neriler

- Kurutma makinesini tam kapasite ile alıřtırmalı ancak kapasitesinden fazla da ykle-memeye dikkat edilmelidir.
- amařırlar yıkanırken mmkn olan en yksek devirde sıkma yapılmalıdır. Bu, kurut-ma sresini kısaltarak enerji tketimini azaltır.
- Aynı cins amařırların birlikte kurutulmasına zen gsterilmelidir.
- Program seimi iin kullanma kılavuzundaki tavsiyelere uyulmalıdır.
- Kurutma Makinesi nnde ve arkasında hava dolařımı iin uygun mesafe bırakılmalı-dır. Makinenin n tarafındaki ızgaraların zerleri rtlmemelidir.
- Kurutma iřlemi sırasında gerek duyulmadıka makinenin kapısı aılmamalıdır. Maki-nenin kapısını ama ihtiyaı varsa uzun sreli olmamalıdır.
- Kurutma iřlemi sırasında yeni (ıslak) amařır eklenmemelidir.
- Kurutma iřlemi boyunca amařırdan ayrılıp havaya karıřan ty ve lifler “Hav Filtreleri” tarafından toplanır. Filtrelerin her kurutma ncesi veya sonrası temizlenmesine dikkat edilmelidir.
- Isı pompalı modellerde,eřanjrn en az ayda 3 defa veya her 10 kurutmadan sonra dzenli olarak temizlenmesine dikkat edilmelidir.
- Kurutma iřlemi sırasında kurutma makinesinin bulunduėu ortam iyi havalandırılmalı-dır.

Müşterinin Seçimlik Hakları

Müşteri; malın 6502 sayılı Tüketicinin Korunması Hakkında Kanun hükümleri uyarınca ayıplı olduğunun anlaşılması durumunda, ayıp daha sonra ortaya çıkmış olsa bile, malın müşteriye teslim tarihinden itibaren iki yıllık zamanaşımı süresi içinde;

1. Satılanı geri vermeye hazır olduğunu bildirerek sözleşmeden dönme,
2. Satılanı alıkoyup ayıp oranında satış bedelinden indirim isteme, seçimlik haklarından birini Satıcıya karşı;
3. Aşırı bir masraf gerektirmediği takdirde, bütün masrafları satıcıya ait olmak üzere satılanın ücretsiz onarılmasını isteme,
4. İmkân varsa, satılanın ayıpsız bir misli ile değiştirilmesini isteme, seçimlik haklarından birini ise satıcıya, üretici veya ithalatçıya karşı kullanılabilir.
5. Ücretsiz onarım veya malın ayıpsız misli ile değiştirilmesinin satıcı için orantısız güçlükleri beraberinde getirecek olması hâlinde tüketici, sözleşmeden dönme veya ayıp oranında bedelden indirim haklarından birini kullanabilir.
6. Müşteri; şikâyet ve itirazları konusundaki başvurularını Tüketici Mahkemelerine ve Tüketici Hakem Heyetlerine yapabilir.

ÜRÜN FİŞİ

Kanun Hükmünde Komisyon Yönetmeliği (AB) No 392/2012 ile uyumludur.

Tedarikçi adı veya ticari marka	Vestel
Model adı	KM 8701
Nominal kapasite (kg)	8
Kurutma Makinesi tipi	Isı Pompalı
Enerji verim sınıfı ⁽¹⁾	A++
Yıllık Enerji Tüketimi (kWh) ⁽²⁾	235
Kontrol tipi	Otomatik
Tam yükte standart pamuklu programda enerji tüketimi (kWh)	1,88
Kısmi yükte standart pamuklu programda enerji tüketimi (kWh)	1,1
“Kapalı Modda”, elektrik tüketimi P_O (W)	0,5
“Açık Bırakma” modunda elektrik tüketimi P_L (W)	1
“Açık Bırakma” modu süresi (dak.)	yok
Standart Pamuklu programı ⁽³⁾	yok
Tam yükte standart pamuklu programının süresi, T_{dry} (dak.)	174
Kısmi yükte standart pamuklu programının süresi, $T_{dry/2}$ (dak.)	103
Kısmi ve tam yükte standart pamuklu programın ağırlıklı süresi (T)	133
Yoğuşurma verim sınıfı ⁽⁴⁾	B
Tam yükte standart pamuklu programın ortalama yoğuşurma verimi, C_{dry}	81%
Kısmi yükte standart pamuklu programın ortalama yoğuşurma verimi, $C_{dry/2}$	81%
Tam ve kısmi yükte standart pamuklu programın ağırlıklı yoğuşurma verimi, C_t	81%
Ürün ses gücü seviyesi ⁽⁵⁾	65
Ankastre Kullanım	Yok
Tezgah Altı Kullanım	Var

(1) Verim sınıfı A+++ (en yüksek verim)' dan D (en düşük verim)' ye kadar

(2) Standart pamuklu dolap kurulumu programında, tam ve yarım yük koşulunda 160 kurutma çevrimine dayanan, düşük güç modları da dikkate alınarak hesaplanan enerji tüketim değeridir. Gerçek çevrim başına düşen enerji tüketim değeri, kurutma makinesinin kullanımına bağlıdır.

(3) “Pamuklu dolap kurulumu programı” etikette ve ürün fişinde bilgilerin verildiği, tam ve yarım yükte kullanılacak standart kurutma programıdır. Bu program, normal ıslak pamuklu yüklerin kurutulmasında kullanılan enerji tüketimi açısından en verimli programdır.

(4) Verim sınıfı G (en düşük verim)' den A (en yüksek verim)' ya kadar

(5) Ağırlıklı ortalama değeri – L WA birimi dB(A) re 1 pW ile ifade edilmiştir.

GARANTİ BELGESİ

MALIN

Cinsi ÇAMAŞIR KURUTMA MAKİNESİ

Markası VESTEL

Modeli

Seri No

SATICI FİRMANIN

Unvanı

Adresi

Tel-Faks

E-posta

Fatura Tarihi

Fatura No

Kase ve İmza

ALICININ

Adı, Soyadı

Adresi

Tel

33

Teslim Tarihi ve Yeri

Azami Tamir Süresi 20 İşgünü

Garanti Süresi 2 Yıl

ÜRETİCİ FİRMA:

Vestel Beyaz Eşya San. ve Tic. A.Ş. Manisa Şubesi
Manisa Ö3B III. Kısım Keçilikköyşb Mah.
Mustafa Kemal Bulv. No:10
Yunusemre/Manisa - Türkiye
Tel: 0850 222 4123
Web: www.vestel.com.tr/destek
E-posta: vmh@vestel.com.tr
WhatsApp: 0850 222 4123

TÜRKİYE GENEL DAĞITICISI:

Vestel Ticaret A.Ş.
Levent 199 Büyükdere Cad. No:199 34394
Şişli/İstanbul - Türkiye
Tel: 0850 222 4123
Web: www.vestel.com.tr/destek
E-posta: vmh@vestel.com.tr
WhatsApp: 0850 222 4123

Genel Müdür
Ergün Güler



VESTEL

 Zorlu Holding kuruluşudur.

GARANTİ ŞARTLARI

1. Garanti süresi malın teslim tarihinden itibaren basar ve 2 yıldır.
2. Malın bütün parçaları dahil olmak üzere tamamı firmamız garantisine kapsamındadır.
3. Malın garanti süresi içerisinde alınması durumunda, tamirde geçen süre garanti süresine eklenir. Malın tamir süresi en fazla 20 iş günüdür. Bu süre mala ilişkin arızanın servis istasyonuna, servis istasyonunun olmaması durumunda, malın satıcısı, bayii, acentası, temsilciliği, ithalatçısı veya üreticisinden birisine bildirim tarihinden itibaren başlar. Malın arızasının, 10 iş günü içinde giderilmesi halinde; üretici veya ithalatçı, malın tamiri tamamlanıncaya kadar, benzer özelliklere sahip başka bir malı tüketicihin kullanımına tahsis etmez.
4. Malın garanti süresi içinde, gerek malzeme ve işçilik, gerekse montaj hatalarından dolayı arızalanması halinde, işçilik masrafı, değiştirilen parça bedeli ya da başka herhangi bir ad altında hiçbir ücret talep edilmeksizin tamiri yapılacaktır.

5. Tüketicinin tamir hakkını kullanmasına rağmen malın;
 - a) Garanti süresi içinde tekrar arızalanması,
 - b) Tamiri için gereken azami sürenin aşılması,
 - c) Tamirinin mümkün olmadığını,yetkili servis istasyonu, satıcı, üretici veya ithalatçı tarafından bir raporla belirlenmesi, durumlarında; tüketici malın bedel iadesini, ayıp oranında bedel indirimi veya malın ayıpsız misli ile değiştirilmesini satıcıdan talep edebilir. Satıcı, tüketicinin talebini reddedemez. Bu talebin yerine getirilmemesi durumunda satıcı, üretici ve ithalatçı müteselsilen sorumludur.
6. Malın kullanma kılavuzunda yer alan hususlara aykırı kullanımından kaynaklanan arızalar garanti kapsamı dışındadır.

 Zorlu Holding kuruluşudur.

7. Garanti belgesi ile ilgili olarak çıkabilecek sorunlar için T.C. Gümrük ve Ticaret Bakanlığı Tüketicinin Korunması ve Piyasa Gözetimi Genel Müdürlüğü'ne başvurulabilir.

GARANTİ YÜKÜMLÜLÜĞÜ - MÜŞTERİNİN DİKKAT ETMESİ GEREKEN HUSUSLAR

1. Garanti Belgesi üzerinde mamulün orijinal seri numarasında tahrifat yapıldığı hallerde garanti geçersizdir.
2. Garanti yükümlülüğünün geçerli olabilmesi için, VESTEL yetkili personelinin ya da yetkili servislerinden başka hiçbir kimsenin, hiçbir şekilde cihazın tamir ve tadiline müdahale etmemesi gerekmektedir.

3. Arızalı cihazın tamir yerni (cihazın kullanıldığı yer veya servis atölyesi) ve şeklini yetkili servis belirler.

4. Aşağıda açıklanan koşullarda arızalı cihaz garanti kapsamına girmez:

- a) Cihaz bağlanma dış donanımdan (regülatör, kesintisiz güç kaynağı vb.) kaynaklanan arızalar,
 - b) Anormal voltaj düşüklüğü veya fazlalığından, hatalı elektrik tesisatından, cihazın etiketinde belirtildienden farklı bir şebeke gerilimine bağlanmasıyla oluşan arızalar,
 - c) Malin tesliminden sonraki nakiller ve yerleştirme sonucu (düşme, aşırı sarsılma, darbe vs.) oluşabilecek arızalar,
 - d) Cihazın kullanım hatalarından meydana gelen dişe ve iç yüzeylerdeki bozulma, çizilme, kırılmalar ve arızalar,
 - e) Doğa olaylarının (yıldırım, sel, su baskını, deprem, yangın vs.) yol açacağı arızalar.
- Bu gibi durumlarda arızalı cihaz, VESTEL yetkili uzmanları tarafından tamir edilecek, standart tamir ücreti alınacaktır.

5. Garanti Belgesi'nin tekemmül ettirilerek tüketiciye verilmesi sorumluluğu tüketicinin mali satın aldığı yetkili satıcı acente ya da temsilciliklere aittir. Garanti Belgesi, satın alınan mala ilişkin faturanın tarihi ve sayısı ile seri numarasını içermek zorundadır.

MÜŞTERİNİN SEÇİMLİK HAKLARI

Müşteri; malın 6502 sayılı Tüketicinin Korunması Hakkında Kanun hükümleri uyarınca ayıplı olduğunun anlaşılması durumunda, ayıp daha sonra ortaya çıkmış olsa bile, malın müşteriye teslim tarihinden itibaren iki yıllık zamanaşımı süresi içinde;

1. Satılanı geri vermeye hazır olduğunu bildirerek sözleşmeden dönme,
2. Satılanı alıkoyup ayıp oranında satış bedelinden indirim isteme, seçilmiş haklarından birini Satıcıya karşı;
3. Aşırı bir masraf gerektirmediği takdirde, bütün masraflar satıcıya ait olmak üzere satılanın ücretsiz onarılmasını isteme,
4. İmkân varsa, satılanın ayıpsız bir misli ile değiştirilmesini isteme, seçilmiş haklarından birini ise Satıcıya, üretici veya ithalatçıya karşı kullanabilir.

Ücretsiz onarım veya malın ayıpsız misli ile değiştirilmesinin satıcı için orantısız güçlüğü berabere görecek olacak olması hâlinde tüketici, sözleşmeden dönme veya ayıp oranında bedelden indirim haklarından birini kullanabilir.

Müşteri; şikâyet ve itirazları konusundaki başvurularını Tüketici Mahkemelerine ve Tüketici Hakem Heyetlerine yapabilir.

VESTEL

SİZİN İÇİN BURADAYIZ!

Ürününüzü iyi günlerde kullanmanızı diliyoruz.

Bize ulaşmak isterseniz, 7/24 aşağıdaki iletişim kanallarında sizin için buradayız.

Aradığınız pek çok cevabı
cozumuvar.vestel.com.tr
internet sitemizde bulabilirsiniz.

Sorun çözüm ve bilgilendirici videolarımıza ulaşabilir, yetkili servis kaydı açabilir, kaydınızı takip edebilir, ürününüze ait güncel teknik belgelere ulaşabilirsiniz.



**Canlı
Destek**

vestel.com.tr/destek
vmh@vestel.com.tr



0850 222 4 123



IOS



ANDROID

VESTEL

0850 222 4 123

www.vestel.com.tr

 0850 222 4 123



Cihazınızın T.C. Gümrük ve Ticaret Bakanlığı Tüketicinin Korunması ve Piyasa Gözetimi Genel Müdürlüğü'nce tespit ve ilan edilen kullanım ömrü (cihazın fonksiyonlarını yerine getirebilmesi için gerekli yedek parça bulundurma süresi) 10 yıldır.



Geri dönüştürülebilir kağıt kullanarak doğaya katkımızı sürdürüyoruz.



Zorlu Holding kuruluşudur.

Üretici Firma:

Vestel Beyaz Eşya San. ve Tic. A.Ş. Manisa Şubesi
Manisa OSB III. Kısım Keçiliköyosb Mah.
Mustafa Kemal Bulv. No:10
Yunusemre/Manisa - Türkiye
Tel: 0850 222 4 123
Web: www.vestel.com.tr/destek
E-posta: vmh@vestel.com.tr
WhatsApp: 0850 222 4 123

52330750-201104-00