

# VESTEL

---

## OCAK

---

KULLANIM KILAVUZU

**A0-6330 S**  
**A0-6330 B**

## **Değerli Müşterimiz,**

Öncelikle doğa ve teknoloji dostu bir VESTEL ürününü tercih ettiğiniz için sizi kutlarız. Beklentilerinizin üzerinde ürün sunmayı amaç edinen VESTEL, modern tesislerinde özenle üretilen, titiz kalite kontrollerinden geçirilen cihazınızı kullanımınıza sunmaktadır.

Bu kullanım kılavuzu size cihazınızın kullanımında yol gösterecektir; cihazınızın en ileri teknolojik çözümler içerdiğini ve kullanımının son derece kolay olduğunu göreceksiniz.

Cihazınız, gerekli olan özeni ve bakımı sağladığınız takdirde size uzun yıllar hizmet edecektir. Cihazınızı kullanırken keyif almanızı diliyoruz.

Bu ürün, çevreye saygılı VESTEL BEYAZ EŞYA A.Ş. tesislerinde, doğaya zarar vermeden üretilmiştir.

## **Güvenlikle İlgili Önemli Bilgiler**

Cihazınızı hızlı bir biçimde tanımak ve tüm fonksiyonlarından eksiksiz faydalanmak için, lütfen bu kılavuzdaki talimatları dikkatli bir şekilde okuyunuz ve ileride tekrar incelemek için saklayınız. Bu kullanım kılavuzu, cihazınızın ilk kullanımı, kurulumu, güvenliği, kullanım amaçları, temizliği ve bakımı, sorun giderme ile ilgili önemli bilgiler içermektedir.

Kullanım kılavuzundaki talimatlara uyulmalıdır. Cihazınızın montaj işlemi sadece Vestel Yetkili Servisi'ne yaptırılmalıdır.

Cihazınızın topraklaması yapılmalıdır.

 **UYARI...** Ağır yaralanma ya da ölüm risklerini belirtir.

 **ELEKTRİK ÇARPMASI RİSKİ...** Yüksek gerilim risklerini belirtir.

 **DİKKAT...** Ciddi yaralanma risklerini belirtir.

 **SERVİS...** İşin yetkili teknik servis tarafından yapılması ya da

İletişim Merkezi'nin aranması gerektiğini gösterir.

# İçindekiler





Güvenlik Uyarıları.....	4
Teknik Özellikler .....	10
Genel Görünüm.....	12
Setüstü Ocağın Konumlandırılması .....	13
Kurulum ve Kullanıma Hazırlık.....	14
Ocağınızın Elektrik Bağlantısı .....	14
Dokunmatik Kontrol Panosunun Tanıtımı.....	16
Dokunmatik Kumanda Düğmeleri .....	17
Ocağınızı açma .....	17
Isıtıcıları çalıştırma.....	17
Hızlı ısıtma .....	17
Sıcak yüzey ikaz .....	17
Ocağınızı kapatma .....	17
İKİ BÖLGELİ ISITICI .....	18
İki bölgeli ısıtıcıyı açma.....	18
İki bölgeli ısıtıcıyı kapatma .....	18
CİHAZI KİLİTLEME .....	18
Tuş kilidi .....	18
Çocuk kilidi.....	18
Güvenlik uyarısı kontrolü .....	19
Aşırı ısı kontrolü .....	19
ÇALIŞMA SÜRELERİ .....	19
Vitroseramik Ocağınızın Kullanımı .....	19
Temizlik ve Bakım: .....	20
Enerji Fişleri .....	21
Sorun Giderme .....	22
Cihazınızın Çevreye Uygun Bir Şekilde Atılması .....	23
Müşterinin Seçimlik Hakları .....	23

## Güvenlik Uyarıları

### Cihazı Kullanırken Dikkat Edilmesi Gereken Güvenlik Bilgileri

- ÖZENLİ KULLANMAK İÇİN, CİHAZI GAZ TÜPÜNE BAĞLAMADAN ÖNCE CİHAZI TANIMAK AMACIYLA BU TALİMATLARI DİKKATLİ OKUYUNUZ. BU TALİMATLAR DAHA SONRA BAŞVURMAK AMACIYLA SAKLANMALIDIR.
- CİHAZINIZ, KILAVUZ İÇERİSİNDE BAHSEDİLEN ÖZELLİKLERİ İÇERMİYOR OLABİLİR. KULLANMA KILAVUZUNDA ŞEKİLLİ İFADELERİ OKURKEN DİKKAT EDİN.
- Bu cihaz, denetim sağlanması veya cihazın güvenli bir şekilde kullanılması ve karşılaşılan tehlikelerin anlaşılması ile ilgili bilgi verilmesi durumunda, yaşları 8 ile üzerinde olan çocuklar ve fiziksel, işitsel veya akli yetenekleri azalmış veya tecrübe ve bilgi eksikliği olan



kişiler tarafından kullanılabilir. Çocuklar cihaziyle oynamamalıdır. Temizleme ve kullanıcı bakımı çocuklar tarafından denetimsiz olarak yapılmamalıdır.

- Cihaz ve erişilebilir bölümleri, kullanım esnasında sıcaktır. Isıtma elemanlarına dokunmaktan kaçınmak için özen gösterilmelidir. Sürekli gözetim sağlanmıyorsa 8 yaş altındaki çocuklar uzak tutulmalıdır.
-  **UYARI:** Ambalaj malzemeleri çocuklar için tehlikelidir. Bütün ambalaj malzemelerini çocukların ulaşamayacakları bir yerde muhafaza edin.
-   **UYARI:** Katı veya sıvı yağ ile ocakta dikkatsizce yapılan pişirme işlemi tehlikeli olabilir veya yangına sebep olabilir, ASLA yangını su ile söndürmeye çalışmayınız, ancak cihazın devresi kapatılır ve sonra örneğin bir kapak veya bir yangın battaniyesi ile alev örtülür.
-  **UYARI:** Yangın tehlikesi: Malzemeleri pişirme yüzeyin-

de muhafaza etmeyiniz.

- **UYARI:** Yüzey çatlak ise, elektrik çarpması ihtimalini önlemek için cihazın devresini kapatınız.
- Ocak kapağı bulunan ocaklar için talimatlar, açılmadan önce kapaktaki herhangi bir döküntünün giderilmelidir. Ve kapak kapatılmadan önce ocak yüzeyinin soğuması beklenmelidir.
- Cihaz harici bir zamanlayıcı veya ayrı bir uzaktan kumanda sistemi ile çalışmak üzere tasarlanmamıştır.
- Bu işlemler yüzeylerin çizilmesine sebep olabilir. Bu çizikler camların kırılması veya yüzeylerin zarar görmesine sebep olabilir.
- Ürününüz tüm kabul edilebilir yerel ve uluslararası standartlara ve yönetmeliklere uygun üretilmiştir.
-  Bakım ve onarım çalışmaları sadece yetkili servis teknisyenleri tarafından yapılır. Kurulumun ve bakımın yetkili olmayan teknisyenler

tarafından yapılması sizin için tehlikeli olabilir. Herhangi bir şekilde cihazın özelliklerini değiştirmek veya düzenlemek tehlikelidir.

-  Kurulum öncesi ürününüzün yerel dağıtım koşullarının (doğal gaz ve gaz basıncının ya da voltaj ve frekansının) ve cihazın ayarlarının uygun olduğundan emin olun. Bu cihaz için uygun koşullar etikette belirtilmiştir.
-  **UYARI:** Bu cihaz sadece yemek pişirmek ve ev tipi cihaz olarak tasarlanmıştır ve başka herhangi bir amaç ya da başka bir cihaz ile kullanılmamalıdır. Ticari şekilde ve ev tipi olmayan kullanım gibi ve oda ısıtmada kullanım gibi.
- Güvenliğinizi sağlamak için tüm olası güvenlik önlemleri alınmıştır. Cam kırılabileceğinden temizlik yaparken çizilmeleri önlemek için dikkatli olunmalıdır. Aksesuarlar ile cihaza darbe uygulamaktan kaçınılmalıdır.
-  Kurulum sırasında elekt-

rik kablosunun zarar görmediğinden emin olunmalıdır. Eğer elektrik kablosu zarar görürse, üretici (servis veya yetkili kişi) tarafından kaza riskini önlemek için değiştirilmelidir.

### **Kurulumda Dikkat Edilmesi Gereken Güvenlik Bilgileri**

- Cihazı, kurulumu tamamlanmadan çalıştırmayınız.
- Bu cihaz yetkili bir teknisyen tarafından kurulmalı ve kullanıma alınmalıdır. Yetkisiz kişiler tarafından yapılmış hatalı yerleşim ve kurulumdan kaynaklanabilecek herhangi bir zarardan üretici firma sorumlu değildir.
-  Cihazı açtığınızda, taşıma sırasında herhangi bir zarar görmediğinden emin olunuz. Herhangi bir kusur olması durumunda cihazı kullanmayınız ve derhal yetkili servisini arayın. Paketlemede (naylon, zımba, strafor... vs) çocuklar zararlı olabilecek malzemeler kullanıldığından bu malzemeler toplanmalı ve

derhal atılmalıdır. Bu ambalaj yürürlükte olan mevzuata göre atık hale getirilmelidir.’

- Cihazı atmosferik etkilerden koruyunuz. Güneş, yağmur, kar ve benzeri etkilere maruz bırakmayınız.
- Cihazın bulunduğu kabinin malzeme dayanım sıcaklığı en az 100°C olmalıdır.

### **Kullanım Sırasında**

- Yanıcı veya patlayıcı maddeleri cihaz kullanım sırasında yakınına koymayın.
- Katı veya sıvı yağlar ile pişirme yaparken pişiriciyi yalnız bırakmayın. Yağlar aşırı ısınma durumuna yangına neden olabilir. Yağdan kaynaklanan alevlere su dökmeyin. Böyle bir durum meydana geldiğinde; alevi boğmak amacıyla; tencereyi veya tavayı kapak ile kapatın.
- Tencereleri her zaman pişirme bölgesinin merkezi üzerinde konumlandırın ve tutamaklarını devrilme çarpmaya karşı güvenli konumda tutun.
- Eğer uzun süre cihazı kul-

lanmayacaksınız, cihaz fişini çekiniz. Kontrol düğmelerini kapalı tutun. Ayrıca, cihazı kullanmadığınızda; gaz vanasını her zaman kapalı tutun.



- Cihazı kullanmadığınızda kumanda düğmelerinin her zaman "0" (durdur) konumunda olduğundan emin olun.
- PCB içermez.
- Ocak alt tablasının yüzeyinde sıcaklık, çalışma boyunca artabilir. Bu nedenle, ocak alt yüzeyine dokunmayı engelleyecek şekilde bir bölme yerleştirilmelidir.
- Orjinal yedek parça kullanılmamasından kaynaklanan ürün arızalarında şirketimiz sorumlu tutulamaz.
- CİHAZINIZIN VERİMLİLİĞİ VE GÜVENLİK BAKIMI İÇİN, DAİMA ORJİNAL YEDEK PARÇA KULLANIMINI VE İHTİYAÇ HALİNDE SADECE VESTEL YETKİLİ SERVİSLERİN ÇAĞRILMASI GEREKMEKTEDİR. AKSİ HALDE DOĞABİLECEK ÜRÜN

ARIZALARINDAN ŞİRKETİMİZ SORUMLU DEĞİLDİR.

### **Temizlik ve Bakım Yaparken Dikkat Edilmesi Gereken Güvenlik Bilgileri**

- Her zaman, temizleme ya da bakım işlemlerinden önce cihazı kapatın. Cihaz fişi çıkarıldıktan veya ana kumanda anahtarları kapatıldıktan sonra temizlik ve tamir işlemlerini yapabilirsiniz.
- Kontrol kumanda panelini temizlemek için kontrol düğmelerini sökmeyin.
- Cihazınızın verimliliği ve güvenlik bakımı için, biz daima orijinal yedek parça kullanımını ve ihtiyaç halinde sadece bizim yetkili servislerin çağrılmasını tavsiye ediyoruz.
- Asla yüksek basınçlı temizleyici veya buhar püskürtücü kullanmayın.
- Cihazı "Temizlik ve Bakım" bölümünde anlatıldığı gibi düzenli bir şekilde temizleyin. Yetersiz temizlik durumunda yüzey hasar görebilir ve cihaz

zamanla paslanabilir.

- Cihazın yüzeylerini sert aşındırıcı temizleyiciler ve keskin metal spatula ile temizlemeyin.
- Bu işlemler yüzeylerin çizilmesine sebep olabilir. Bu çizikler camların kırılması veya yüzeylerin zarar görmesine sebep olabilir.
- Cihazı temizlemek için buharlı temizleyici kullanmayınız.
- Cihazı düzenli olarak silin ve yemek kalıntılarını temizleyin.
- Bu cihaz temiz tutulmadığı takdirde, yüzeyinin kalitesi düşerek cihazın kullanım ömrünü olumsuz etkileyebilir ve tehlikeli durumlara sebep olabilir.
-   **UYARI:** Elektrik çarpması riskini yok etmek için lamba değiştirmeden önce cihazın elektrik bağlantısının kesildiğinden emin olunmalıdır.

### **Taşıma ve Nakliye Sırasında Dikkat Edilmesi Gereken Güvenlik Bilgileri**

- Taşıma ve nakliye sırasında ci-

hazınız, aksamalarına zarar gelmemesi için orijinal kutusunda tutulmalıdır. Kutu üzerindeki taşıma işaretlerine uyun.

- Taşıma sırasında ürünü normal konumunda tutun.
- Cihazı nakliye sırasında düşürmeyin ve darbelere karşı koruyun.
- Ürünün müşteriye tesliminden sonra taşıma sırasında oluşan arızalar ve hasarlar garanti kapsamına girmez.
- Taşınma sırasında gazlı ocak, şapka ve kafalarını ve ocak ızgaralarını pişirme tablasına bantlayın.
- Cihazınızın orijinal kutusu varsa kutuya koyun, orijinal kutusu yoksa dış yüzeylere (cam ve boyalı yüzeyler) gelebilecek darbelere karşı önlem alınız.
- Taşıma sırasında cihazınızı dik konumda tutun ve üzerine hiçbir yük koymayın.

### **Sorumluluk Sınırlaması**

Bu kılavuzda yer alan tüm teknik bilgiler, kullanım talimatları, cihazın çalıştırılması ve bakı-





mı, cihazınızla ilgili son bilgileri içerir. Üretici firma, bu kullanım kılavuzundaki talimatlara uyulmaması, cihazın kullanım amacı dışında kullanılması, yetkili olmayan onarım işlemleri, cihaz üzerinde izin verilmeyen değişikliklerin yapılması ve üretici firma tarafından onaylanmamış yedek parçaların kullanılması nedeniyle oluşabilecek hasar ve yaralanmalar için herhangi bir sorumluluk kabul etmez.

## Teknik Özellikler

Model	AO-6330 B AO-6330 S	
Ürün Boyutları		
Yükseklik * Genişlik * Derinlik	mm	41x590x520
Banko Boşaltması Boyutları		
Genişlik * Derinlik	mm	560x490
Ocak Özellikleri		
Ø145 mm Isıtıcı Kafa	W	1200
Ø180 mm Isıtıcı Kafa	W	1800
Ø210 mm İkili Isıtıcı Kafa	W	2300
Diğer Özellikler		
Toplam Güç Tüketimi	kW	6,3
Voltaj	V	230
Paketli Boyutları (Genişlik*Derinlik*Yükseklik)	mm	618x578x132
Net Ağırlık Maksimum	kg	9,5
Brüt Ağırlık Maksimum	kg	10,25

Teknik özellikler ve bu kılavuz, önceden haber verilmeden değiştirilebilir.

## Uyumluluk Bilgileri

- Bu cihaz ařařıdaki direktiflere uygun olarak tasarlanmıř ve retilmiřtir.
- Alak gerilim direktifi 2014/35/EU
- EMU Direktifi 2014/30/EU
- CE markalama direktifi, 93/68/EEC
-  Bu rn 2014/30/EU (Elektromanyetik Uyumluluk Ynetmelięi) ve 2014/35/EU (Alak Gerilim (LVD) ynetmelięi) sayılı Avrupa CE Direktiflerine uygundur.
- rn “AEEE” ynetmelięine uygundur.
- rn PCB iermez.
-  Bu cihaz, Atık Elektrikli ve Elektronik Eřyaların Kontrol Ynetmelięi'ne uygundur.

## Genel Görünüm

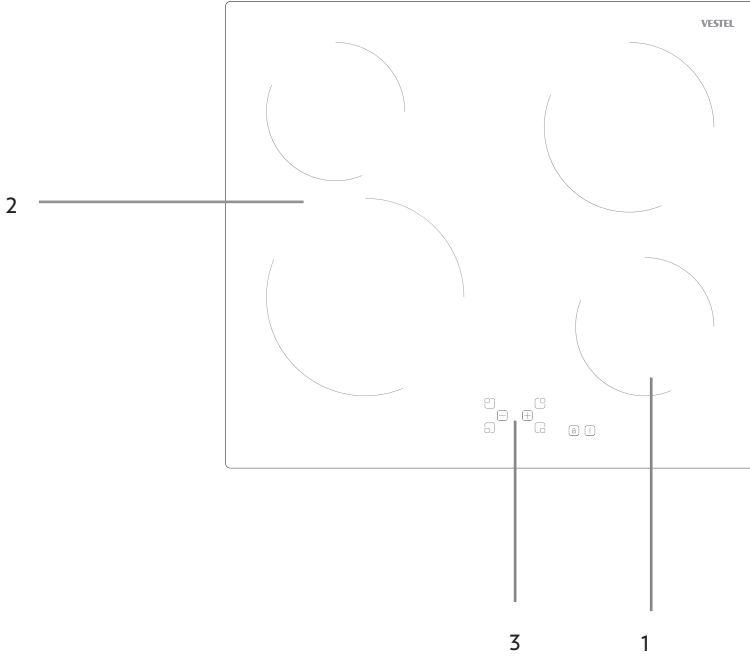

1. Vitroseramik tekli ocak
2. Vitroseramik yüzey
3. Dokunmatik kontrol panosu

Bu görsel yalnızca cihazın parçaları hakkında bilgilendirme amaçlıdır. Parçalar cihaz modeline göre farklı olabilir.

Görseller temsilidir.

Bu ürün elektrik aksamaları içerdiği için, ürünün ilk montaj ve devreye alınması işleminin veya söz konusu ise taşınma işlemi sonrası montajının Vestel Yetkili Servisleri tarafından yapılması gereklidir. Aksine durumlarda meydana gelebilecek sorunlardan üretici ya da dağıtıcı firma sorumlu tutulamaz.

Kurulumdan önce, yerel gaz dağıtım koşullarının ve cihaz ayarlarının birbirine uygun olduğundan emin olunuz.

Ocağınızı ambalajından çıkardıktan sonra, ocağın zedelenmemiş olduğundan emin olunuz. Eğer herhangi bir hasar olduğundan şüphelenirseniz cihazı kullanmayınız ve derhal VESTEL Yetkili Servisi ile irtibata geçiniz.

## Setüstü Ocağın Konumlandırılması

Şekilde verilen ölçülere uygun olarak mutfak tezgahı üzerinde bir bölümü keserek çıkartınız. Ocağı, kontrol düğmeleri ön tarafımızda kalacak şekilde bu boşluğa yerleştiriniz.

Ocak elektrik kaynağına yakın bir yere yerleştirilmelidir.

Ocağı mutfak tezgahın üzerinde uygun bulunan yerin kesilip çıkartılmasından sonra yerleştiriniz. Özellikle bu amaç için sağlanmış olan elektrik devre kutusu yardımıyla ocağın alt kısmına elektrik bağlantısı yapılacaktır.

Tüm öteki hususlarda da cihazın sahibi, Cihaz Güvenlik Kuralları ve yürürlükteki Kararname ve Talimatlara uygun olarak cihazın montaj ve kullanım işlemlerinin düzgün

olarak yapılmasından sorumludur.

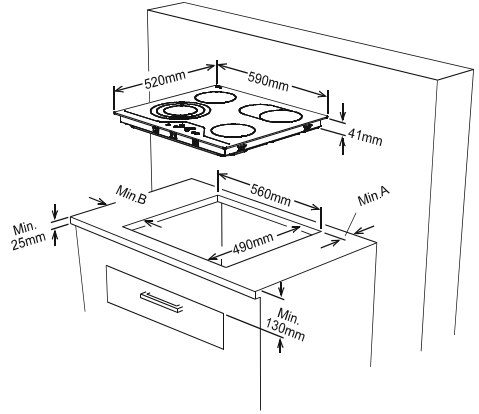

Yan duvarlara uzaklık	Min. A	Min. B
Yanıcı yüzey ise / Yanmaz Yanıcı olmayan yüzey ise	50 mm	50 mm

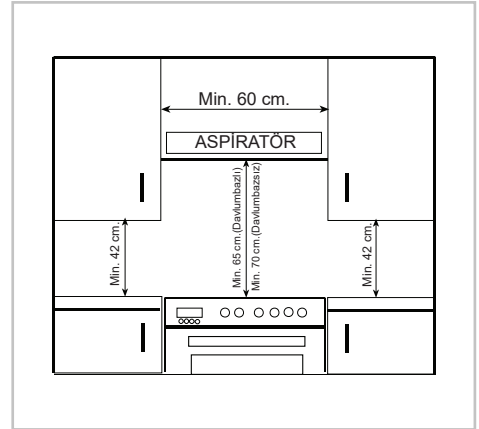

- Davlumbaz/aspiratör ile gazlı /elektrikli ocak arası mesafenin en az 65 cm,
- Davlumbaz/aspiratör ile Elektrikli Ocak (tüm gözlerin elektrikli olması gerekmektedir aksi halde gazlı ocak sınıfına girmektedir) arası mesafenin en az 55 cm olması

gerekmektedir.

- Ölçüm metodu; Gazlı ocaklarda ızgara yüzeyinden, Elektrikli ocaklarda yüzey üzerinden davlumbaz/aspiratör filtre orta noktasıdır.

## Kurulum ve Kullanıma Hazırlık

Ocağınızın Konumlandırılması:

Mutfak tezgahı üzerinde meydana gelebilecek sıvı sızıntısı sorunlarını önlemek amacıyla, ocağınızla birlikte özel bir sızdırmazlık bandı temin edilmiştir. Rulo halindeki tek taraflı sızdırmazlık bandını aşağıda gösterildiği gibi tüm ocağı çerçeveleyecek şekilde zorlamadan yapıştırın.

Ocağınızın montajını yaparken montaj braketlerini aşağıda gösterildiği gibi takınız. Ocağınız, banko montaj braketlerindeki klipsler sayesinde mutfak tezgahında bulunan açıklığın içine kendiliğinden sabitlelenecektir.

## Ocağınızın Elektrik Bağlantısı

Ocağınızın Elektrik Bağlantısı:

Elektrik bağlantısı yaparken aşağıdaki hususlara dikkat ediniz.

- Ev elektrik şebekesinin ve ürünün bağlanacağı priz in akım taşıma kapasitesinin, ocağın kullandığı maksimum güç için uygun olduğuna emin olunuz.
- Kapasite etiketinde belirtilen ürün çalışma geriliminin, şebeke gerilimi ile aynı olduğundan emin olunuz.
- Ürünü direk prize bağlayınız. Arada trafo

vs.türü şeyler olmamalıdır.

- Ürünü mutlaka toprak hatlı prize bağlayınız.
- Ürünü, şebeke kordonuna rahat erişilebilmeyi sağlayabilecek şekilde konumlandırınız.
- Ürün üzerindeki bütün kutupların elektriğini kesebilecek kontakları arasında 3mm açıklık bulunan bir şalterin ürünle birlikte kullanılması gereklidir.

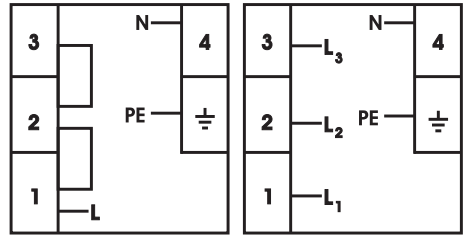
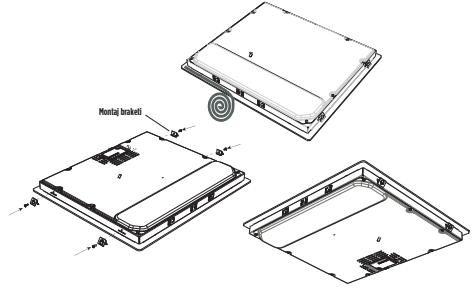

3x2,5 mm<sup>2</sup> 220V~  
3x2,5 mm<sup>2</sup> 230V~  
3x2,5 mm<sup>2</sup> 240V~

5x1,5 mm<sup>2</sup> 380V 3N~  
5x1,5 mm<sup>2</sup> 400V 3N~  
5x1,5 mm<sup>2</sup> 415V 3N~

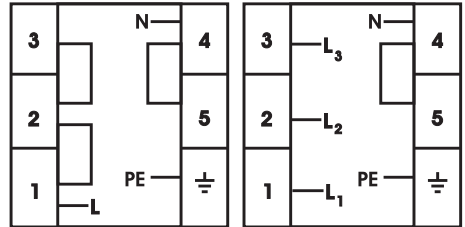

3x2,5 mm<sup>2</sup> 220V~  
3x2,5 mm<sup>2</sup> 230V~  
3x2,5 mm<sup>2</sup> 240V~

5x1,5 mm<sup>2</sup> 380V 3N~  
5x1,5 mm<sup>2</sup> 400V 3N~  
5x1,5 mm<sup>2</sup> 415V 3N~

Besleme kablosu bağlantısı, klemens kutusu versiyonu göre değişmektedir.

- Bu üründeki bağlantılar için kullanacağınız kablo tipi H05VV-F ve tek fazlı kullanımlar için 3x2.5mm<sup>2</sup> olmalıdır.
- Kablo boyu izolasyon güvenliği için 2m'yi geçmemelidir.
- Ürününüzü yerleştirirken elektrik kablolarını gövdenin altına sıkıştırmayınız, ocakların yakınından geçirmeyiniz. Kablo izolasyonu bundan zarar görebilir.
- Elektrik kablosu hasarlandığında en yakın Vestel Yetkili Servisi'ne başvurarak yenisini taktırınız.
- Yukarıdaki talimatlara uyulmadan kullanma halinde doğacak zarardan firmamız sorumlu olmayacaktır.

Her bakımdan önce cihazın fişini çekiniz. Yeniden bağlanmak için şekildeki bağlantıyı yapınız. Koruyucu toprak bağlantısı işaretli (⊕) terminal ucuna bağlanmalıdır. Yalıtım kablolarını mutlaka kullanınız.

Cihazın elektrik bağlantısı Yetkili Servis tarafınan yapılmalıdır. Besleme kablosu H05V V-F tipinde olmalıdır.

## Dokunmatik Kontrol Panosunun Tanıtımı

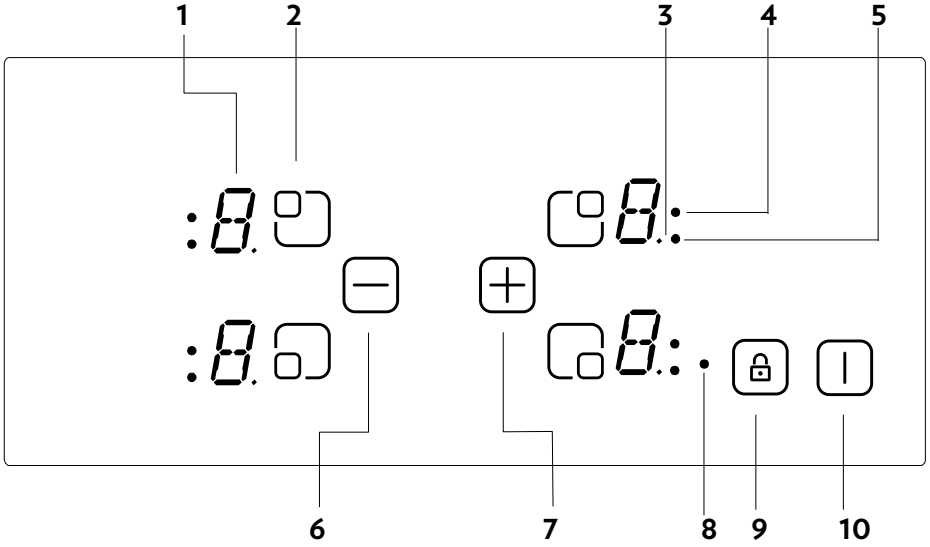

1. Isıtıcı göstergesi
2. Isıtıcı seçme
3. Ondalık noktası
4. Çift bölge ısıtıcı göstergesi
5. Üç bölge ısıtıcı göstergesi
6. Isı kademe azaltma
7. Isı kademe arttırma
8. Tuş kilidi uyarı lambası
9. Tuş Kilidi
10. Açma/Kapatma

Görseller temsilidir



## **Dokunmatik Kumanda Düğmeleri**

Ocađınız ön tarafında bulunan dokunmatik kumanda düğmeleri ile çalıştırılmaktadır. Dokunmatik kumanda düğmeleri de ışık algılama sistemi ile çalışmaktadır. Algılayıcılar dokunmatik kontrol ünitesi aktif hale geldiğinde vitrosesamik cam yüzeyden gelen sinyali algılar. Böylece ürününüz istenilen konumda çalışır.

## **Ocađınızı Açma**

- Açma/kapama düğmesine 1 saniye dokununuz. Kontrol panosu kullanıma geçmiştir. Tüm ısıtıcı göstergeleri ve ondalık noktaları yanıp sönmeye başlar.
- 10 saniye içinde hiçbir giriş yapmazsanız ocađınız otomatik olarak kapanacaktır.

## **Isıtıcıları Çalıştırma**

- Çalıştırmak istediđiniz ısıtıcının ilgili ısıtıcı seçme düğmesine basınız.
- Seçtiđiniz ısıtıcı göstergesinin yanında kırmızı bir ışık (ondalık nokta) yanarak ilgili ısıtıcının seçildiđini, yani ayarlanabileceđini gösterir.
- Isı kademe arttırma ve azaltma düğmelerini kullanarak, 1-9 arası istediđiniz ısı ayarında ocađınızı çalıştırabilirsiniz.

## **Hızlı Isıtma**

- Pişirme işlemini hızlandırmak için bütün ısıtıcılar hızlı ısıtma fonksiyonu ile donatılmıştır.
- Hızlı pişirme özelliđi her ısıtıcı kademesi için belirlenmiş süreler boyunca etkin olarak çalışır. Bu süre dolduđunda ısıtıcı,

ayarlanmış ısı kademesinde çalışmasına devam eder.

- Seçtiđiniz ısıtıcıyı, ısı kademe azaltma düğmesine 1 kez basarak 9. kademeye getirdiđiniz anda hızlı ısıtma fonksiyonu etkin hale gelir. Isıtıcı göstergesinde “9” ve “A” sembolleri dönüşümlü olarak yanmaya başlayacaktır.
- Hızlı ısıtma fonksiyonu etkinken ısı kademesini istediđiniz ayara getirebilirsiniz. Isıtıcı göstergesinde ayarladıđınız ısı kademesi ve “A” sembolü dönüşümlü olarak yanacaktır.

## **Sıcak Yüzey İkaz**

- Ocađınızı kapattıktan sonra cam yüzey hala sıcak konumda kalabilir. Bu durumda ilgili ısıtıcıların göstergelerinde “H” sembolü belirerek, yüzeylerin sıcak olduğuna dair sizi uyarır.
- Yüzey sıcaklıkları normale döndüğünde bu sembol kaybolacaktır.
- Isıtıcıları kapattıktan sonra yemeđinizi sıcak tutmak için bu ısıdan faydalanabilirsiniz.
- Uzun süreli elektrik kesintilerinden sonra, yüzey sıcak olsa dahi ısıtıcı göstergelerinde “H” sembolü görünmez.
- 

## **Ocađınızı Kapatma**

- Tüm ısıtıcıları aynı anda kapatmak için ocađınızın açma/kapama düğmesine basınız.

## Cihazı Kitleme

### Tuş Kilidi

- Tuş kilidi özelliği ocağınız çalışır durumdayken yanlış kullanımını önlemek için, ocağınızı çalıştırdıktan sonra etkinleştirilebilen bir sistemdir.
- Ocağınızı kitlemek için kontrol panelinde bulunan tuş kilidi düğmesine basınız. Tuş kilidi uyarı lambası yanarak, tuş kilidinin etkin hale geldiğini gösterir.
- Bu sistem devredeyken sadece ocağınızı açıp kapatabilirsiniz. Açma/kapama düğmesi dışında hiçbir düğme çalışmaz.
- Tuş kilidi fonksiyonunu tamamen kapatana kadar etkin kalır. Ocağınızı tekrar kapatıp açmak dahi tuş kilidini açmayı sağlamaz.
- Tuş kilidini iptal etmek için tuş kilidi düğmesine basın. Tuş kilidi uyarı lambası sönererek, tuş kilidinin artık etkin olmadığını gösterir.

### Çocuk Kilidi

- Çocuk kilidi özelliği ocağınız kapalı konumdayken istenmeyen kullanımdan doğacak sorunları önlemek amacıyla etkinleştirilebilen bir sistemdir.
- Birkaç adımdan oluşan bu kilit sistemi etkin hale getirebilmek için öncelikle ocağınızın kapalı konumda olması gerekmektedir.
- Ocağınızın açma/kapama düğmesine ikaz sesi gelene kadar basılı tutun. Isı kademe arttırma ve ısı kademe azaltma düğmelerine aynı anda basın, hemen ardından ısı kademe arttırma düğmesi-

ne basın. Tüm ısıtıcı göstergelerinde “L” sembolü yanarak, çocuk kilidinin etkin hale geldiğini gösterir (aşağıdaki şekilde gösterilmektedir).

- Bu sistem devredeyken sadece alarm olarak zamanlayıcı fonksiyonu etkin durumdaysa, süre dolana kadar çalışmasına devam eder. Süre dolduğunda sesli ikaz verir ve zamanlayıcı kapanır. Böylece ocağınız tamamen kilitli duruma geçer.
- Çocuk kilidini iptal etmek için açma/kapama düğmesine ikaz sesi gelene kadar basılı tutun. Isı kademe arttırma ve ısı kademe azaltma düğmelerine aynı anda basın, hemen ardından ısı kademe azaltma düğmesine basın. Tüm ısıtıcı göstergelerinde “L” sembolü sönererek, çocuk kilidinin artık etkin olmadığını gösterir.

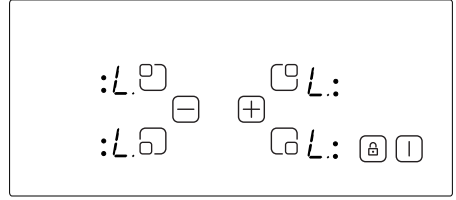

### Güvenlik Uyarısı Kontrolü

Ürün çalışır durumdayken kontrol paneli kısmına sıvı madde dökülmesi, bir veya daha fazla butona aynı anda 12 saniye yada daha fazla basılması sistemin kapatılmasına yol açar. Ürün stand-by moduna geçer ve bütün displaylerde 'F' yanıp söner.

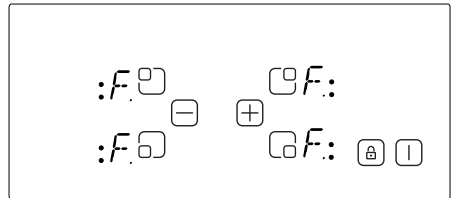

## Aşırı Isı Kontrolü

Hatalı kullanımdan veya sistemde oluşabilecek herhangi bir sorundan dolayı, sistemin zarar görmemesini engellemek için oluşturulmuş bir sistemdir. Bu durumda sistem kendini kapatır ve ısıtıcı displaylerinde "t" uyarısı görülür. Sıcaklık belirli bir dereceye düşene kadar 't' devamlı yanıp söner.

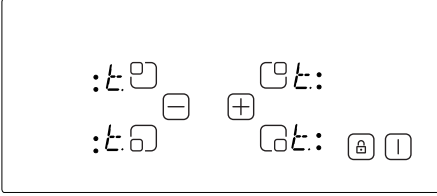

## Çalışma Süreleri

Ürün uzun süre açık unutulmasına ve sistemin uzun süre çalışarak zarar görmesine karşın alınan bir güvenlik önlemidir. Isıtıcı kademesi, belirli bir süre değiştirilmemiş ise ısıtıcı otomatik olarak kapanır. Isıtıcı otomatik olarak kapandıktan sonra, kullanıcı tekrardan maksimum süre için bu ısıtıcıyı çalıştırılabilir. Aşağıdaki tabloda belirli ısı kademeleri için maksimum çalışma süreleri belirtilmiştir.

Isı kademesi	Maksimum Çalışma Süresi
2	6 saat
5	4 saat
9	1,5 saat

## Vitroseramik Ocağınızın Kullanımı

- Vitroseramik camın ısıya ve aşırı sıcaklık değişikliklerine karşı dayanıklılığı çok yüksektir. Isının yüzeyde zaman içinde kırmızılık gözlenir.
- Herhangi bir ısıtma ünitesi çalıştırıldığında hafif bir ses duyulabilir, bu normal olup sistemin teknik yapısıyla ilgilidir. Kalite açısından herhangi bir problem teşkil etmemektedir.
- Keskin köşeli tencerelerin vitroseramik cama sürütmesi yada üzerine sertçe bırakılması halinde yüzey zarar görebilir. Dikkatli olunması tavsiye edilir.

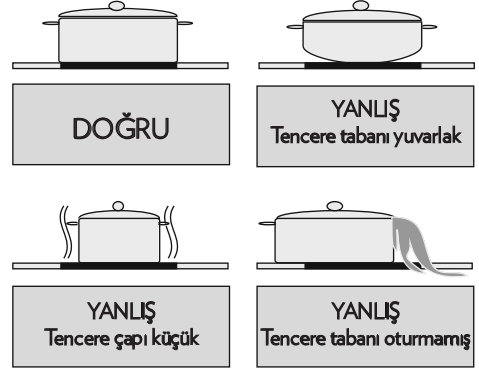

- Kullanılacak tencere çapları enerjinin boşa harcanmaması için, ocak yüzeylerinde küçük yada büyük olmamalıdır.
- Çalışma konumunda ısıtıcı yüzeyi sıcak olduğundan, küçük çocukların yüzeye yaklaşması önlenmelidir.
- Kızgın yağın tutuşabilme özelliğinden ötürü, kızartma gibi işlemler kapalı bir

kapta yapılmalıdır.

- Camın üzerinde ekmek vb. bir kesme işlemi yapmayınız. Alüminyum tabanlı tencereler kullanmayınız.
- Ocağınızın üzerine aşırı ağırlık koymaktan kaçınınız.
- Vitroseramik yüzey üzerine plastik alüminyum gibi malzemeler koymayınız. Eğer herhangi bir sebeple üzerinde plastik yada alüminyum bir malzeme erimişse hemen spatula ile temizleyiniz.
- Bulaşık bezi yada sünger gibi malzemelerle seramik yüzeyi silmeyiniz. Deterjan kalıntıları yangına ve cam renginin solmasına sebep olabilir.
- Vitroseramik ocak yüzeyinde herhangi bir çatlak görüldüğü takdirde, cihazınızı hemen besleme kaynağından ayırınız.

## Temizlik ve Bakım

- Temizliğe başlamadan önce Vitroseramik camın tam olarak soğumasını bekleyiniz.
- Temizlik için kullanacağınız temizlik malzemelerinin camı çizebilecek partiküller içermemesine dikkat ediniz. Krem yada sıvı deterjanlar kullanınız.
- Vitroseramik yüzey üzerinde temizleme maddeleri kalmayacak şekilde soğuk su ile silinmeli ve yumuşak bir bez ile kurulmalıdır.
- Dökülen yiyeceklerin ve artıkların temizlenmesi için ürününüzle birlikte verilen temizleme spatulasını kullanabilirsiniz.
- Tatlı cinsi yiyecekler döküldükten hemen sonra Vitroseramik camın soğumasını beklemeden temizlenmelidir.

- Çelik temizleme telleri ile fırçalama Vitroseramik camın yüzeyine zarar verebilir.
- Yüzey üzerinde oluşacak tozlanmalar nemli bir bez ile temizlenmelidir.
- Seramik cam yüzey üzerinde oluşabilecek renk değişiklikleri Vitroseramik'in fonksiyonel yapısını ve kalıcılığını etkilemez.
- Renk değişikliğinin sebebi malzemenin değişmesi olmayıp, yüzey üzerinde oluşan yanmış artıkların temizlenmemesinden, kullanılan tencerelerin cam yüzeyi aşındırmalarından ve uygun olmayan temizlik maddelerinin kullanılmasından kaynaklanmaktadır.
- Temizleme spatulası, daima kimyasal temizleme maddelerinden önce kullanılmalıdır. Bu spatula sayesinde Vitroseramik yüzey üzerindeki en ufak kirleri bile temizleyebilirsiniz. Erimiş plastik, ağır yağlar, şekerli maddeler gibi temizlenmesi zor kirler spatula sayesinde kolayca temizlenir.
- Spatulanız üzerinde jilet takılı olduğu için tehlikelidir, çocukların ulaşabileceği yerlerden uzak tutulmalıdır.
- Spatula ile temizlik esnasında cam kenarlarında yer alan silikon yapıştırıcıların kazınmamasına dikkat ediniz.

## Enerji Fişleri

Marka		<b>VESTEL</b>
Model		<b>AO-6330 B AO-6330 S</b>
Ocak Tipi		Elektrik
Pişirme Bölgesi Sayısı		4
Isıtma Teknolojisi-1		Radyant
Çap-1	cm	Ø14,5
Enerji Tüketimi-1	Wh/kg	192,0
Isıtma Teknolojisi-2		Radyant
Çap-2	cm	Ø14,5
Enerji Tüketimi-2	Wh/kg	192,0
Isıtma Teknolojisi-3		Radyant
Çap-3	cm	Ø18,0
Enerji Tüketimi-3	Wh/kg	192,0
Isıtma Teknolojisi-4		Radyant
Çap-4	cm	Ø21,0
Enerji Tüketimi-4	Wh/kg	192,0
Ocağın Enerji Tüketimi	Wh/kg	192,0
Bu ocak EN 60350-2 ile uyumludur		

### Enerji Tasarrufu Önerileri

#### Ocak

- Düz tabana sahip mutfak eşyaları kullanın.
- Uygun boyutlu mutfak eşyaları kullanın .
- Kapaklı mutfak eşyaları kullanın.
- Sıvı veya yağ miktarını en azına indirin.
- Sıvı kaynamaya başladığında, sıcaklık seviyesini düşürün.

## Sorun Giderme

Cihazınızda normal olmayan bir durum tespit ettiğinizde aşağıdaki açıklamalar doğrultusunda sorunu çözmeye çalışabilirsiniz. Cihazınız hala normal çalışmasına devam etmiyorsa İletişim Merkezi ile irtibata geçiniz. Yetkili servis listesine ve iletişim bilgilerine web sitesinden ulaşabilirsiniz.

SORUN	SEBEBİ	ÇÖZÜM
Ocak gözü yanmıyor, dokunmatik kontrol ünitesi çalışmıyor.	Elektrik kesintisi olabilir.	Elektiriklerin kesik omadığından emin olun.
	Ürününüzün elektriksel bağlantısı yapılmamış olabilir.	Bu durumda lütfen yetkili servise başvurunuz.
Ürün açıldıktan bir süre sonra kapanıyor.	Ürününüzün elektrik bağlantısı yanlış yapılmış olabilir.	Bu durumda lütfen yetkili servise başvurunuz.

## Cihazınızın Çevreye Uygun Bir Şekilde Atılması



Ürün veya paketi üzerindeki bu sembol, ürünün ev atığı gibi muamele görmemesi gerektiğini gösterir. Bunun yerine elektrikli ve elektronik donanımın geri dönüşümünü yapan geçerli toplama noktasına teslim edilmelidir. Bu ürünün doğru şekilde imha edilmesini sağlayarak, ürünün yanlış atık muamelesi kaynaklı çevre ve insan sağlığı ile ilgili potansiyel olumsuz sonuçlarını önlemeye yardımcı olursunuz. Malzemelerin geri dönüşümü, doğal kaynakları korumaya yardımcı olacaktır. Bu ürünün geri dönüşümü ile ilgili daha ayrıntılı bilgi için lütfen yerel belediye, ev atıkları imha servisi veya ürünü satın aldığınız mağaza ile temasa geçin.

## Ambalaj Bilgisi

Ürün ambalajı, geri dönüştürülebilir malzemelerden üretilmiştir. Ambalaj atığını evsel veya diğer atıklarla birlikte atmayın, yerel yönetimin belirttiği ambalaj toplama noktalarına atın.

## Enerji Tasarrufu için Öneriler

- Elektrikli ocakta pişirme yapılırken düz tabanlı tencere kullanılmalıdır.
- Kullanılan tencere tabanının büyüklüğüne uygun olan ocak gözü tercih edilmelidir.
- Pişirme süresini düşürmek için tencerenin üstüne kapak konulmalıdır.
- Pişirme süresinin uzun olmaması için ge-

reken miktardan fazla su yada yağ kullanılmamalıdır.

- Yiyecek kaynama başladıktan sonra sıcaklık ayarı düşürülmelidir.

## Müşterinin Seçimlik Hakları

Müşteri; malın 6502 sayılı Tüketicinin Korunması Hakkında Kanun hükümleri uyarınca ayıplı olduğunun anlaşılması durumunda, ayıp daha sonra ortaya çıkmış olsa bile, malın müşteriye teslim tarihinden itibaren iki yıllık zamanaşımı süresi içinde;

1. Satılanı geri vermeye hazır olduğunu bildirerek sözleşmeden dönme,
2. Satılanı alıkoymuş ayıp oranında satış bedelinden indirim isteme, seçimlik haklarından birini Satıcıya karşı;
3. Aşırı bir masraf gerektirmediği takdirde, bütün masrafları satıcıya ait olmak üzere satılanın ücretsiz onarılmasını isteme,
4. İmkân varsa, satılanın ayıpsız bir misli ile değiştirilmesini isteme, seçimlik haklarından birini ise Satıcıya, üretici veya ithalatçıya karşı kullanılabilir.

- Ücretsiz onarım veya malın ayıpsız misli ile değiştirilmesinin satıcı için orantısız güçlükleri beraberinde getirecek olması hâlinde tüketici, sözleşmeden dönme veya ayıp oranında bedelden indirim haklarından birini kullanabilir.
- Müşteri; şikâyet ve itirazları konusundaki başvurularını Tüketici Mahkemelerine ve Tüketici Hakem Heyetlerine yapabilir.

# GARANTİ BELGESİ

## MALIN

Cinsi \_\_\_\_\_  
OCAK \_\_\_\_\_  
Markası **VESTEL** \_\_\_\_\_  
Modeli \_\_\_\_\_  
Seri No \_\_\_\_\_

## SATICI FİRMANIN

Unvanı \_\_\_\_\_  
Adresi \_\_\_\_\_  
Tel-Faks \_\_\_\_\_  
E-posta \_\_\_\_\_  
Fatura Tarihi \_\_\_\_\_  
Fatura No \_\_\_\_\_  
Kase ve İmza \_\_\_\_\_

## ALICININ

Adı, Soyadı \_\_\_\_\_  
Adresi \_\_\_\_\_  
Tel \_\_\_\_\_

24

Teslim Tarihi ve Yeri \_\_\_\_\_  
Azami Tamir Süresi 20 İsgünü  
Garanti Süresi 2 Yıl

## ÜRETİCİ FIRMA:

Vestel Beyaz Eşya San. ve Tic. A.Ş. Manisa Şubesi  
Manisa OSB III. Kısım Keçiliköyüşi Mah.  
Mustafa Kemal Bulv. No:10  
Yunusemre /Manisa - Türkiye  
Tel: 0850 222 4123  
Web: www.vestel.com.tr/destek  
E-posta: vmh@vestel.com.tr  
WhatsApp: 0536 075 4123

## TÜRKİYE GENEL DAĞITICISI:

Vestel Ticaret A.Ş.  
Levent 199 Büyükdere Cad. No:199 34394  
Sisli/İstanbul - Türkiye  
Tel: 0850 222 4123  
Web: www.vestel.com.tr/destek  
E-posta: vmh@vestel.com.tr  
WhatsApp: 0536 075 4123

Genel Müdür  
**Ergün Güler**



# VESTEL

 **Zorlu Holding kuruluşudur.**



## GARANTİ ŞARTLARI

1. Garanti süresi malın teslim tarihinden itibaren başlar ve 2 yıldır.
2. Malın bütün parçaları dahil olmak üzere tamamı firmamız garantisine kapsamındadır.
3. Malın garanti süresi içerisinde arızalanması durumunda, tamirde geçen süre garanti süresine eklenir. Malın tamir süresi en fazla 20 iş günüdür. Bu süre mala ilişkin arızanın servis istasyonuna, servis istasyonunun olmaması durumunda, malın satışı, bayii, acentası, temsilciliği, ithalatçısı veya üreticisinden birisine bildirim tarihinden itibaren başlar. Malın arızasının, 10 iş günü içinde giderilmesi halinde; üretici veya ithalatçı, malın tamiri tamamlanıncaya kadar, benzer özelliklere sahip başka bir malı tüketicinin kullanımına tahsis etmek zorundadır.
4. Malın garanti süresi içinde, gerek malzeme ve işçilik, gerekse montaj hatalarından dolayı arızalanması halinde, işçilik masraflı, değiştirilen parça bedeli ya da başka herhangi bir ad altında hiçbir ücret talep edilmeksizin tamiri yapılabilmektedir.
5. Tüketicinin tamir hakkını kullanımına rağmen malın;
  - a) Garanti süresi içinde tekrar arızalanması,
  - b) Tamiri için gereken azami sürenin aşılması,
  - c) Tamirinin mümkün olmadığı, yetkili servis istasyonu, satıcı, üretici veya ithalatçı tarafından bir raporla belirlenmesi, durumlarında; tüketici malın bedel tadisini, ayıp oranında bedel indirimini veya malın ayıpsız misli ile değiştirilmesini satıcıdan talep edebilir. Satıcı, tüketicinin talebini reddedemez. Bu talebin yerine getirilmemesi durumunda satıcı, üretici ve ithalatçı müteselsilen sorumludur.
6. Malın kullanma kılavuzunda yer alan hususlara aykırı kullanımdan kaynaklanan arızalar garanti kapsamı dışındadır.

7. Garanti belgesi ile ilgili olarak çıkabilecek sorular için T.C. Gümrük ve Ticaret Bakanlığı Tüketicinin Korunması ve Piyasa Gözetimi Genel Müdürlüğüne başvurulabilir.

## GARANTİ YÜKÜMLÜLÜĞÜ - MÜŞTERİNİN DİKKAT ETMESİ GEREKEN HUSUSLAR

1. Garanti Belgesi üzerinde mamulün orijinal seri numarasında tahrifat yapıldığı hallerde garanti geçersizdir.
2. Garanti yükümlülüğünün geçerli olabilmesi için, VESTEL yetkili personelinden ve/ya yetkili servislerden başka hiçbir kimseyle, hiçbir şekilde cihazın tamiri ve tedavile müdahale etmemesi gerekmektedir.
3. Arızalı cihazın tamiri yerini (cihazın kullanıldığı yer veya servis atölyesi) ve şekliyle yetkili servis belirler.
4. Aşağıda açıklanan koşullarda arızalı cihaz garanti kapsamına girmez:

- a) Cihaza bağlanan dış donanımdan (regülatör, kesintisiz güç kaynağı vb.) kaynaklanan arızalar,
- b) Anormal voltaj düşüklüğü veya fazlalığından, hatalı elektrik tesisatından, cihazın etkilenmediği belirtilenden farklı bir sebebe geriletilmesi bağlamasıyla oluşan arızalar,
- c) Malın tesliminden sonraki nakiller ve yerleştirme sonucu (düşme, aşırı sarımsıma, darbe vs.) oluşabilecek arızalar, (cihazın kullanımı hatalarından meydana gelen dış ve iç yüzeylerdeki bozulma, çizilme, kırılmalar ve arızalar,
- d) Doğru olaylarının (yıldırım, sel, su baskını, deprem, yangın vs.) yol açacağı arızalar

Bu gibi durumlarda arızalı cihaz, VESTEL yetkili uzmanları tarafından tamir edilecek, standart tamir ücreti alınacaktır.

5. Garanti Belgesi min tekemmül ettirilerek tüketiciye verilmesi sorumluluğu tüketicinin malı satın aldığı yetkili satıcı, acente ve/ya temsilciliklere aittir. Garanti Belgesi, satın alınan

malın ilişkin faturanın tarihi ve sayısı ile seri numarasını içermek zorundadır.

## MÜŞTERİNİN SEÇİM LİK HAKLARI

Müşteri; malın 6502 sayılı Tüketicinin Korunması Hakkında Kanun hükümleri uyarınca ayıplı olduğunun anlaşılması durumunda, ayıp daha sonra ortaya çıkmış olsa bile, malın müşteriye teslim tarihinden itibaren iki yıllık zamanasımı süresi içinde;

1. Satılan geri veremeye hazır olduğunu bildirerek sözleşmeden dönme,
2. Satılanı alıkoymuş ayıp oranında satış bedelinden indirim isteme, seçimlik haklarından birini Satıcıya karşı;
3. Aşırı bir masraf gerektirmediği takdirde, bütün masrafları satıcıya ait olmak üzere satılanın ücretsiz onarılmasını isteme, imkân varsa, satılanın ayıpsız bir misli ile değiştirilmesini isteme, seçimlik haklarından birini ise Satıcıya, üretici veya ithalatçına karşı kullanabilir.

Ücretsiz onarım veya malın ayıpsız misli ile değiştirilmesinin satıcı için oranlısız güçlüğü beraberinde getirecek olması halinde tüketici, sözleşmeden dönme veya ayıp oranında bedelden indirim haklarından birini kullanabilir.

Müşteri; sıkıyet ve itirazları komisundaki basyurularını Tüketici Mahkemelelerine ve Tüketici Hakem Heyvetlerine yapabilir.

# VESTEL

 Zorlu Holding kuruluşudur.

# MEMNUN ETMEK GÖREVİMİZ TEŞEKKÜR ALMA HEDEFİMİZ

Satış sonrası en iyi hizmeti sunabilmek için buradayız.

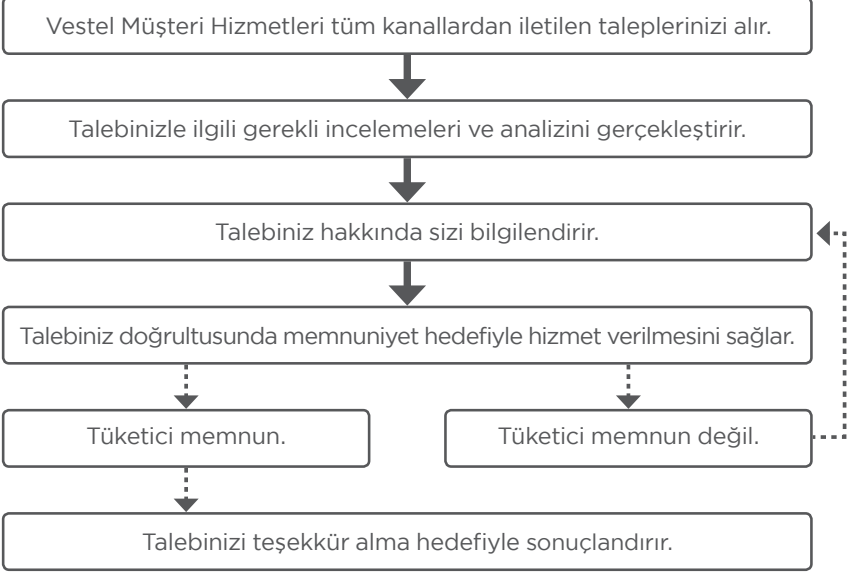

## MÜŞTERİ HİZMETLERİ



Canlı  
Destek

[vestel.com.tr/destek](http://vestel.com.tr/destek)  
[vmh@vestel.com.tr](mailto:vmh@vestel.com.tr)

0850 222 4 123

WhatsApp 0536 075 4 123

VESTEL  
İLETİŞİM  
ve ÇÖZÜM  
MERKEZİ



IOS



ANDROID

# VESTEL

**0850 222 4 123**  
**www.vestel.com.tr**  
 **0536 075 4 123**  
WhatsApp



Cihazınızın T.C. Gümrük ve Ticaret Bakanlığı Tüketicinin Korunması ve Piyasa Gözetimi Genel Müdürlüğü'nce tespit ve ilan edilen kullanım ömrü (cihazın fonksiyonlarını yerine getirebilmesi için gerekli yedek parça bulundurma süresi) 10 yıldır.



Geri dönüştürülebilir kağıt kullanarak doğaya katkımızı sürdürüyoruz.

 **Zorlu Holding kuruluşudur.**

### **Üretici Firma:**

Vestel Beyaz Eşya San. ve Tic. A.Ş. Manisa Şubesi  
Manisa OSB III. Kısım Keçiliköyosb Mah.  
Mustafa Kemal Bulv. No:10  
Yunusemre/Manisa - Türkiye  
Tel: 0850 222 4 123  
Web: [www.vestel.com.tr/destek](http://www.vestel.com.tr/destek)  
E-posta: [vmh@vestel.com.tr](mailto:vmh@vestel.com.tr)  
WhatsApp: 0536 075 4 123